

Instrukcja montażu i obsługi

Aplikacja internetowa - sterownik funkcji ECC2

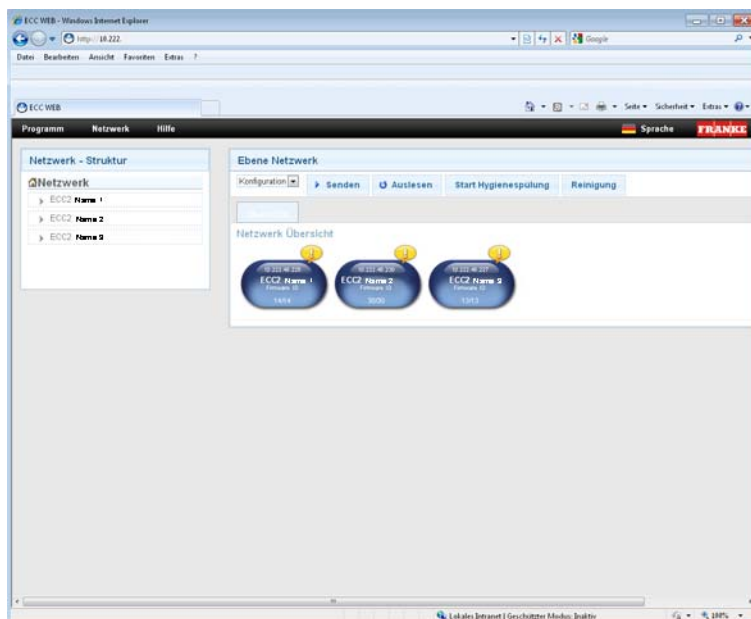

Uwaga!

Franke Aquarotter nie przejmuje gwarancji oraz odpowiedzialności za wszelkie szkody mogące powstać na skutek użytkowania aplikacji internetowej (np. wirusy, utrata danych). Użytkownicy rezygnują z wszelkich roszczeń wobec Franke Aquarotter, mogących powstać w związku z niniejszym procesem. Użytkując aplikację internetową użytkownik akceptuje niniejsze warunki użytkowania.

Spis treści

1.	Legenda	4
2.	Gwarancja	4
3.	Warunki systemowe	4
4.	Pojęcia	5
5.	Wstęp	6
6.	Uruchomienie aplikacji internetowej.	7
7.	Wskazówki dla użytkownika	8

Zbudowanie sieci

8.	Ogólne wskazówki dotyczące komunikacji ze sterownikiem funkcji ECC2 . . .	10
9.	Konfiguracja sieci LAN (przykład)	10
10.	Połączenie sterownika funkcji ECC2 i PC.	11

Pasek menu

11.	Menu "Program"	11
12.	Menu "Sieć"	13
13.	Menu "Pomoc"	14
14.	Menu "Język"	14

Sieć

15.	Poziom Sieć	15
16.	Konfiguracja paska narzędzi (Poziom Sieć)	16
17.	Pasek narzędzi Eksploatacja (poziom sieci)	17

Sieć wyspowa

18.	Poziom ECC	18
19.	Pasek narzędzi Konfiguracja (poziom ECC)	19
20.	Pasek narzędzi Eksploatacja (poziom ECC)	21
21.	Zakładka Przegląd (poziom ECC)	22
22.	Zakładka IP (poziom ECC)	23
23.	Zakładka I/O (poziom ECC).	24
24.	Zakładka Harmonogram (poziom ECC).	24
25.	Zakładka Sterowanie programowe (poziom ECC).	26
26.	Zakładka Statystyka (poziom ECC)	30
27.	Przebieg dezynfekcji termicznej	31
28.	Zakładka TD (poziom ECC).	32
29.	Zakładka Zdarzenia (poziom ECC)	33
30.	Zakładka GLT (poziom ECC).	34
31.	Zakładka Zdalna konserwacja (poziom ECC)	34
32.	Zakładka Info (poziom ECC)	35

Grupa/ grupa funkcyjna	
33.	Grupa funkcyjna - przegląd 36
34.	Wyświetlenie grupy funkcyjnej. 37
Armatura	
35.	Poziom armatury 38
36.	Pasek narzędzi Konfiguracja (poziom Armatura). 38
37.	Pasek narzędzi Eksploatacja (poziom Armatura) 39
38.	Pasek narzędzi Czas przepływu (poziom Armatura) 40
39.	Pasek narzędzi Zasięg (poziom Armatura) 40
40.	Pasek narzędzi Temp. czujników (poziom Armatura) 41
41.	Zakładka Przegląd (poziom ECC) 42
42.	Zakładka Grupa (poziom ECC) 43
43.	Zakładka Statystyka (poziom Armatura) 45
44.	Zakładka Zwolnienie (poziom Armatura). 47
45.	Zakładka Higiena (poziom Armatura) 49
46.	Odpyływ Power-on. 51
47.	Dezynfekcja termiczna. 52
Moduły funkcyjne	
48.	Moduł elektroniczny -A3000 open dla opłaconego wydatku medium (AP Master) . . . 54
49.	Moduł elektroniczny-A3000 open dla instalacji obiegowej. 55
50.	Moduł elektroniczny-A3000 open dla podgrzewacza wody pitnej 56
Ogólne	
51.	Funkcje 57
52.	Wejścia cyfrowe 58
53.	Wyjścia cyfrowe 58
54.	Zdarzenia kodu błędu 59
55.	Komunikaty zbiorczych zakłóceń. 60
56.	Przegląd parametrów. 61
57.	Usuwanie usterki 63

1. Legenda



Ostrzeżenie!

Nieprzestrzeganie może spowodować zagrożenie dla życia lub uszkodzenie ciała.



Uwaga!

Nieprzestrzeganie może spowodować szkody materialne.



Ważne!

Nieprzestrzeganie może spowodować zakłócenia w działaniu produktu.



Informacje przydatne do optymalnego obchodzenia się z produktem.

2. Gwarancja

Zakres i rozdział odpowiedzialności wynika z ogólnych warunków handlowych.
Używać wyłącznie oryginalnych części zamiennych!

3. Warunki systemowe

Armatury:	Armatury A3000 open ze sterownikiem funkcji ECC2
PC:	Interfejs LAN Zainstalowana przeglądarka
Przeglądarka	Mozilla Firefox: Wersja 24 Google Chrome: Wersja 30 Windows Internet Explorer: Wersja 8

4. Pojęcia

Sterownik funkcji ECC2	Zasilanie prądem maks. 32 A 300 modułów open; sterowanie funkcjami takimi jak dezynfekcja termiczna, Przełączenie Zestaw A/B i zapisanie protokołu ze złączem ethernetowym 10/100 MBits/s
Sieć wyspowa	Sterownik funkcji ECC2, który jest połączony z modułami open 1–32 A3000 kablem systemowym.
Sieć	Całość wszystkich sieci wyspowych, połączonych ze sobą za pomocą LAN/Ethernet, i które mogą być sterowane przez aplikację internetową.
Projekt:	W projekcie zapisuje się ustawienia sterownika funkcji ECC2. Projekt można wykorzystać jako backup lub do szybkiego ustawienia drugiego sterownika funkcji ECC2 jednakowymi podstawowymi ustawieniami.
Grupa funkcyjna	W jednej grupie funkcyjnej zestawione są wszystkie armatury, które mają wykonywać tę samą funkcję np. odłączenie na czas czyszczenia, splukiwanie higieniczne. Każda grupa funkcyjna ma 8 grup
Grupa	W każdej grupie zestawionych jest kilka armatur, które mają wykonywać odpowiednią funkcję w tym samym czasie. Każdy moduł podczas pierwszego przyłączenia do sterownika funkcji ECC2 otrzymuje przyporządkowaną grupę TD, Podział armatur na grupy TD zapobiega np. jednoczesnej dezynfekcji wszystkich armatur podłączonych do tego sterownika funkcji ECC2. Grupy TD dezynfekowane są po kolei. Armatury grupy TD 9 nie są dezynfekowane.
Moduł	Modułem może być: <ul style="list-style-type: none">– Moduł elektroniczny (EM) armatury,– Moduł czujnika (SM) armatury,– Moduł displaya (LED) lub– Moduł elektroniczny systemu (moduł funkcyjny)
AP Master	Moduł za zapłacone wydatki wody z wielokrotnym modułem poboru monet
ID armatur	Plik, gdzie zapisane są wszystkie konfiguracje jak np. ustawienia dezynfekcji termicznej lub splukiwania higienicznego. Plik można wysłać do modułu.
Zdalna konserwacja	W przypadku chęci dostępu do sterownika funkcji ECC2 lub wysłania powiadomień za pomocą SMS, muszą być spełnione następujące warunki: <ul style="list-style-type: none">• Moduł GSM• Karta SIM bez żądania informacji PIN• Umowa serwisu Telemetrie (http://www.franke.com/content/washroomsystems/de/de/home/service_support/download.html)• Numer telefonu na stronie "Zdalna konserwacja" ECC

5. Wstęp

System AQUA 3000 umożliwia indywidualną, inteligentną i zorientowaną na potrzeby regulację wydatku wody odpowiednio do różnorodnych wymagań danego budynku. Dzięki temu można poprawić komfort, higienę i bezpieczeństwo użytkowników publicznych i przemysłowych pomieszczeń sanitarnych i jednocześnie osiągnąć większą wydajność ochrony środowiska i rentowność.

Dzięki aplikacji internetowej można

- wizualizować,
- monitorować oraz
- obsługiwać

urządzenia lub armatury open A3000.

Aplikacja internetowa zbudowana jest na 3 poziomach

1 poziom	Sieć Przegląd wszystkich sieci wyspowych, podłączonych razem do jednej sieci.
2 płaszczyzna	ECC (sieci wyspowe) Przegląd wszystkich modułów, podłączonych razem do jednego wzorca funkcji ECC.
3 płaszczyzna	Moduł Przegląd wszystkich danych, odczytywanych z modułu.

6. Uruchomienie aplikacji internetowej



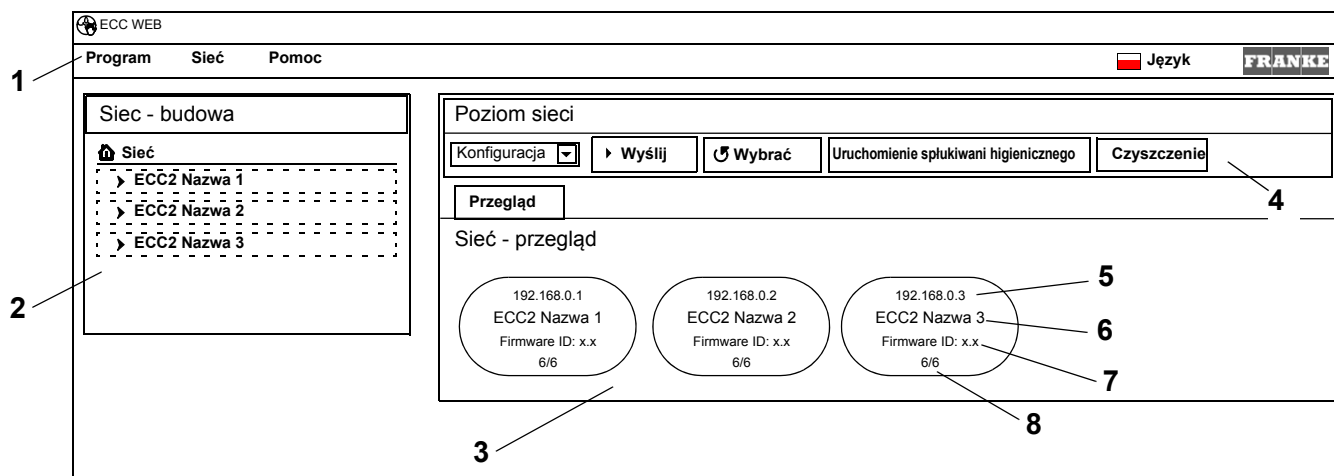













- 6.1 Uruchomić PC w sieci.
- 6.2 Wybrać przeglądarkę internetową.
- 6.3 Wprowadzić IP sterownika funkcji ECC2 do paska adresu przeglądarki internetowej.
- 6.4 Wprowadzić użytkownika i hasło.
- 6.5 Kliknąć na przycisk "Login".



- | | |
|------------------------------------|---|
| 1 Pasek menu | 6 Nazwa sterownika funkcji ECC2 |
| 2 Przeгляд struktury sieci | 7 Wersja firmware sterownika funkcji ECC2 |
| 3 Okno informacyjne | 8 x spośród x armatur są online |
| 4 Pasek narzędzi | |
| 5 Adres IP sterownika funkcji ECC2 | |

 Znalezione w sieci sterowniki funkcji ECC, które nie są kompatybilne z aktualnym stanem wersji, oznaczono gwiazdką (*). Tych sterowników funkcji ECC nie można ani konfigurować ani przeglądać.

7. Wskazówki dla użytkownika

Symbol	Nazwa	Symbol	Nazwa
	Zdarzenie, alarm (żółty)		Faza ogrzewania / chłodzenia (pomarańczowy) Stan zablokowany podczas sterowania programowego
	Praca normalna (niebieski)		Dezynfekcja termiczna (czerwona)
	Nieaktywny (szary)		Armatura pracuje ze zmienionym ID (zielony)
	Baterie umywalkowe		Czujnik optometryczny
	Natryski		Przycisk piezoelektryczny
	Dozownik mydła		Czujnik radarowy
	Nawiewnik		Czujnik pojemnościowy Płytką uruchamiająca
	Pisuar		Czujnik, np. czujnik temperatury, czujnik pierścieniowy itp.
WC	WC Toaleta		Zestyk drzwiowy

Wyświetlacz ECC2 w obszarze informacyjnym

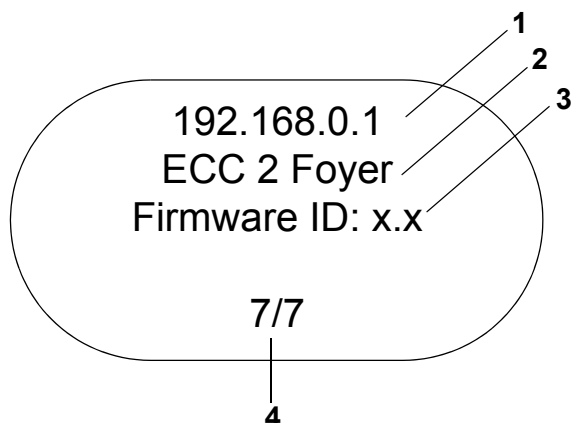

- 1 Adres IP
- 2 Nazwa sterownika funkcji ECC2
- 3 Wersja firmware
- 4 Ilość armatur (aktywna/ całościowa)

Wyświetlacz armatur w oknie informacyjnym

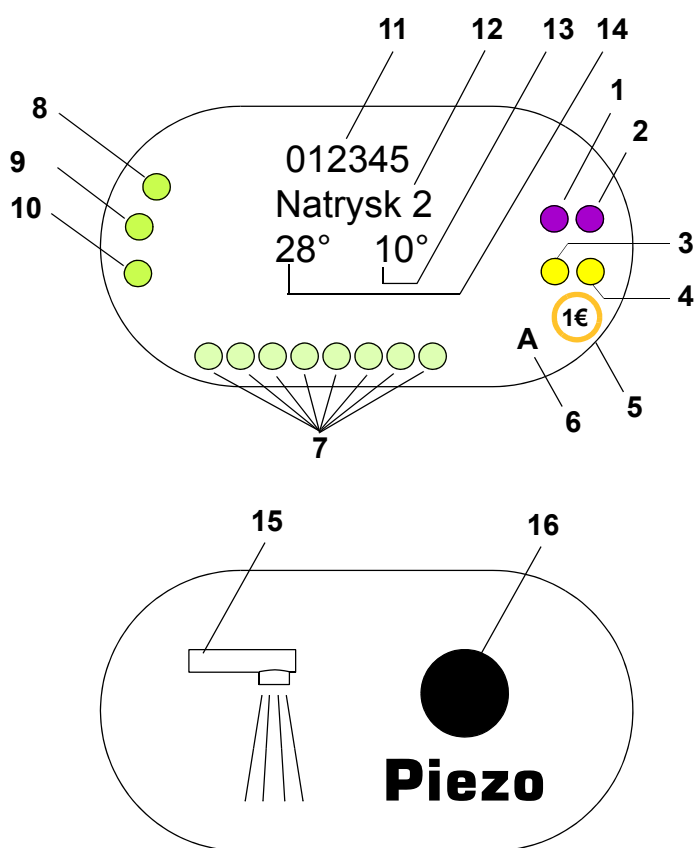

- 1 Urządzenie uruchamiające 1 lub 1.1
 - 2 Urządzenie uruchamiające 1.2
 - 3 Urządzenie uruchamiające 2 lub 2.1
 - 4 Urządzenie uruchamiające 2.2
 - 5 opłacony wydatek medium (Aquapay)
 - 6 Status stanu pracy (A, B)
 - 7 Uczestnik sieci dla układów czujnikowych (sensorbus)
 - 8 Czujnik 1
 - 9 Czujnik 2
 - 10 Czujnik 3
 - 11 Serie-ID (format szesnastkowy)
 - 12 Nazwa armatur
 - 13 Aktualna temperatura zimnej wody (jeżeli aktywowany jest odpowiedni czujnik w ID programu).
 - 14 Aktualna temperatura wody ciepłej (jeżeli aktywowany jest odpowiedni czujnik w ID programu)
 - 15 Wyświetlacz rodzaju armatury
 - 16 Wyświetlacz wyzwalacza
- Czujnik
□ Display

8. Ogólne wskazówki dotyczące komunikacji ze sterownikiem funkcji ECC2

Sterownik funkcji ECC2 zawiera najważniejsze funkcje sterownicze dla nowej generacji armatury AQUA 3000

Do wymiany danych do dyspozycji są złącza dla Ethernetu i USB. Aby zagwarantować możliwie dużą neutralność i różnorodność przyłączową, zintegrowano złącze ethernetowe 10/100 oraz złącze USB 2.0.

Przez pamięć USB można pobierać dane statystyczne oraz historię, jak również wczytywać aktualizację na sterownik funkcji ECC2.

Konfiguracja i sterowanie siecią AQUA 3000 open następuje poprzez aplikację internetową sterownika funkcji ECC2. Aplikację internetową można uruchamiać poprzez przeglądarkę internetową. Sterownik funkcji ECC2 musi być w tym celu dostępny w sieci. Wyposażony w moduł radiowy (opcjonalnie), sterownik funkcji ECC2 dostępny jest również przez internet.

Wiele sieci firmowych jest wyposażonych dodatkowo w routery, bramy sieciowe lub przełączniki. Mogą one uniemożliwić komunikację, jeżeli nie są właściwie ustawione lub odblokowane. W takich przypadkach należy się zwrócić do kompetentnego administratora sieci.

O ile to możliwe, dla AQUA 3000 open należy zainstalować własną sieć lub sieć lokalną (subnet). Komunikacja nie może być wówczas zakłócona na skutek obciążenia sieci (np. w przypadku nadmiernego pobierania plików na dysk).

Ważne!

Zanim sterownik funkcji ECC2 i PC połączą się ze sobą w jednej sieci, należy dopasować daną konfigurację sieci sprzętów, tak aby wszystkie adresy IP były różne, ale znajdowały się w jednolitym obszarze masek podsieci (patrz norma IEE 802.3).

Jeżeli sieć jest obsługiwana, kompetentny administrator systemu lub operator sieci nadaje adresy IP i maski podsieci.

9. Konfiguracja sieci LAN (przykład)

Każdy sterownik funkcji ECC2 jest fabrycznie wstępnie skonfigurowany następującymi ustawieniami.

Sieć:	Ustawienie ręczne
Adres IP:	192.168.0.1
Brama sieciowa:	192.168.0.1

Ustawienia PC (zalecenie):

- Dezaktywować WLAN
- Odłączyć kabel sieciowy

Skonfigurować adres IP (zalecenie):

 W razie potrzeby należy się zwrócić do kompetentnego administratora sieci.

	Adres IP	Maska podsieci
1 PC	192.168.0.254	255.255.255.0
2 PC	192.168.0.253	255.255.255.0
⋮	⋮	255.255.255.0
n. PC	192.168.0.[255-n]	255.255.255.0

 Jeżeli aktywna jest zaporę sieciową, należy zwolnić port 4440 dla UDP

 Aby mieć dostęp do aplikacji internetowej należy dezaktywować ewentualnie konfigurację do serwera proxy w przeglądarce.

Ustawienia sterownika funkcji ECC2 (zalecenie):

Ustawić adresy IP sterownika funkcji ECC2 za pośrednictwem displaya (patrz instrukcja sterownika funkcji ECC2).

	Adresy IP	Maska podsieci
1 ECC2	192.168.0.1	255.255.255.0
2 ECC2	192.168.0.2	255.255.255.0
⋮	⋮	255.255.255.0
⋮	⋮	
n. ECC2	192.168.0.n	255.255.255.0

10. Połączenie sterownika funkcji ECC2 i PC.

 Kabel pomiędzy sterownikiem funkcji ECC2 a PC lub przełącznikiem /switch/ może mieć długość maks. 100 m.

Połączyć sterownik funkcji ECC2 i PC standardowym kablem ethernetowym krosowanym poprzez interfejs LAN.

Kilka sterowników funkcji ECC2 i PC połączyć ze sobą standardowym kablem ethernetowym przyłączeniowym poprzez przełącznik /switch/.

Nawiązanie połączenia pomiędzy sprzętami może potrwać jakiś czas.

Jeżeli nawiązanie połączenia jest zakończone,

- sterownik funkcji ECC2 może się komunikować z PC.
- za pomocą przeglądarki uzyskuje się dostęp do aplikacji internetowej.

 Jeżeli PC połączony jest dodatkowo z inną siecią, po zakończeniu komunikacji ze sterownikiem funkcji ECC2 należy ponownie ustawić pierwotną konfigurację PC (np. "automatycznie uzyskać adres IP", aktywować proxy)

11. Menu "Program"

 **Ważne!**

Ustawienia menu "program" obowiązują tylko dla sterownika funkcji ECC2, który uruchamia aplikację internetową.

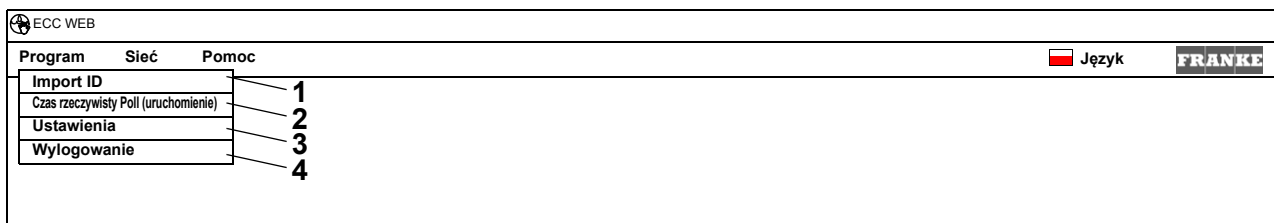

Import ID (1)

Jeżeli ID przyporządkowane jest do modułu, ten ID należy lokalnie zapisać na sterowniku funkcji ECC2.

11.1 Wybrać w pasku menu "program > import ID".

- Otwiera się selektor plików.

11.2 Wybrać lokalizację importowanych ID

 ID można importować wyłącznie pojedynczo.

11.3 Wybrać ID, które należy zaimportować.

11.4 Nacisnąć przycisk "Upload File to Server".

- Następuje import zaznaczonego ID.

11.5 Nacisnąć przycisk "wczytanie".

- Wyświetlają się ID zapisane na sterowniku funkcji ECC2.

Czas rzeczywisty Poll (uruchomienie) (2)

Aplikacja internetowa nie ma stałego połączenia do sterownika funkcji ECC2. Zmiany w informacjach o statusie modułów nie są aktualizowane.

Jeżeli podczas dezynfekcji termicznej ma być stale aktualizowany wyświetlacz faz, temperatur itp., należy uruchomić czas rzeczywisty Poll.

11.6 Wybrać w pasku menu "program > czas rzeczywisty Poll (uruchomienie)".

- Wyświetlacz sieci jest stale aktualizowany



Poprzez stałe żądanie informacji wyświetlenia statusu wszystkich modułów w sieci, może wystąpić spowolnienie sieci na skutek dużej ilości danych.



Jeżeli dokonuje się zmiany przeglądu struktury sieci sterowników funkcji ECC2, należy ponownie uruchomić czas rzeczywisty Poll.

Czas rzeczywisty Poll (uruchomienie) (2)

Jeżeli uruchamia się czas rzeczywisty Poll, zmienia się wyświetlacz w menu.

11.7 Wybrać w pasku menu "program > czas rzeczywisty Poll (zatrzymanie)".

- Wyświetlacz sieci nie jest aktualizowany.
- Wyświetlacze wszystkich modułów wskazują status w chwili czasu rzeczywistego Poll-Stop.

Ustawienia (3)

11.8 Wybrać w pasku menu "program > ustawienia".

11.9 Wybrać format daty.

11.10 Potwierdzić wprowadzenie danych.

Wylogowanie (4)

11.11 Wybrać w pasku menu "program > wylogowanie".

- Aplikacja internetowa zostaje zamknięta.



Jeżeli przez 5 minut nie są podejmowane żadne działania w aplikacji internetowej, następuje jej samowylogowanie (Auto-Logout).

12. Menu "Sieć"

Ważne!

Wszystkie ustawienia w menu "sieć" obowiązują tylko dla sterownika funkcji ECC2, który uruchamia aplikację internetową.

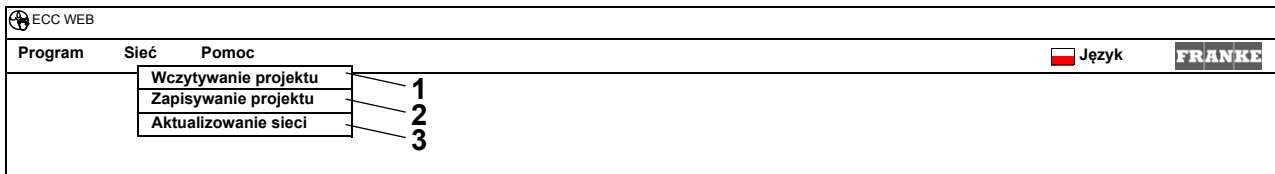

Wczytywanie projektu (1)

12.1 Wybrać w pasku menu "Sieć > Wczytywanie projektu".

- Otwiera się selektor plików.

12.2 Wybrać lokalizację importowanego projektu

12.3 Wybrać plik projektu, który należy zaimportować.

12.4 Nacisnąć przycisk "Upload File to Server".

- Następuje import zaznaczonego pliku projektu.
- Następujące informacje ładują się z pliku projektu i są wyświetlane
 - jeżeli aktywna jest opcja "ładowanie ustawień IP", ustawienia IP sterownika funkcji ECC2,
 - jeżeli aktywna jest opcja "załadowanie ogólnosieciowych ustawień TD", wszystkie grupy "Dezynfekcja termiczna całej sieci",
 - Funkcje planowania czasu,
 - Ustawienia statystyki,
 - Ustawienia I/O.

 Opcję "ładowanie ustawień IP" należy aktywować tylko wtedy, jeżeli należy zmienić sterownik funkcji ECC2 lub odtworzyć Backup.

 W jednej sieci powinno się konfigurować na jednym sterowniku funkcji ECC2 tylko jedną ogólnosieciową dezynfekcję termiczną.

Zapisywanie projektu (2)

12.5 Wybrać w pasku menu "Sieć > Zapisywanie projektu".

12.6 Potwierdzić żądanie informacji.

- Otwiera się selektor plików.

12.7 Wybrać lokalizację i nazwę pliku projektu.

12.8 Potwierdzić wprowadzenie danych.

- Zapisuje się plik z zakończeniem ".zip".
- Zapisane zostają następujące informacje w pliku projektu
 - ustawienia IP sterownika funkcji ECC2,
 - wszystkie grupy "Dezynfekcja termiczna całej sieci",
 - Funkcje planowania czasu,
 - Ustawienia statystyki,
 - Ustawienia I/O,
 - Ustawienia remote

Aktualizowanie sieci (3)

12.9 Wybrać w pasku menu “Sieć > Aktualizowanie sieci”.

- Następuje ponowne wczytanie całej sieci.
- Nieaktywne sterowniki funkcji ECC oraz moduły usuwane są z wyświetlacza.
- Znalezione w sieci sterowniki funkcji ECC, które nie są kompatybilne z aktualnym stanem wersji, oznaczone są gwiazdką (*). Tych sterowników funkcji ECC nie można ani skonfigurować ani przeglądać.

13. Menu “Pomoc”

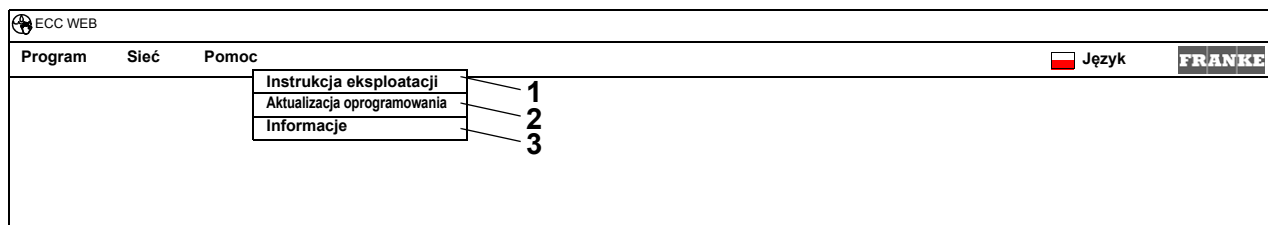

Instrukcja eksploatacji (1)

13.1 Wybrać w pasku menu “Pomoc > Instrukcja eksploatacji”.

- Instrukcja aplikacji internetowej zapisana jest jako plik PDF. Można ją otwierać albo zapisywać.

Aktualizacja oprogramowania (2)

13.2 Wybrać w pasku menu “Pomoc > aktualizacja oprogramowania”.

- Następuje aktualizacja oprogramowania.

Informacja (3)

13.3 Wybrać w pasku menu “Pomoc > Informacja”.

- Wyświetla się adres i link do strony internetowej firmy Franke Aquarotter GmbH.

14. Menu “Język”

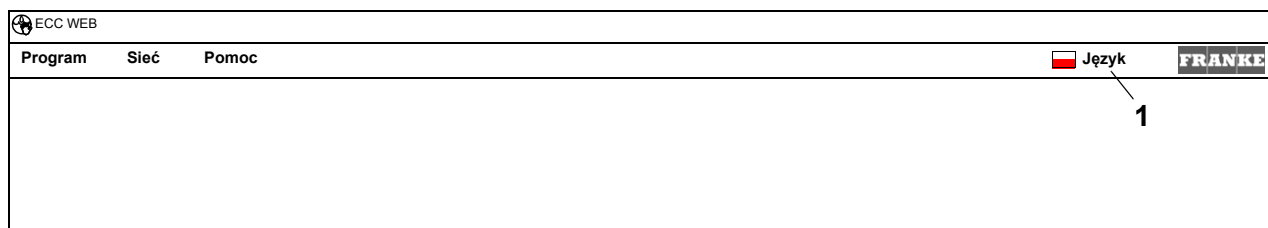

Wybrać język (1)

14.1 Wybrać w pasku menu “Język”.

- Wyświetlają się wszystkie dostępne języki.

14.2 Wybrać pożądaną język.

- Wyświetla się okno aplikacji internetowej w wybranym języku.

15. Poziom Sieć

15.1 Zaznaczyć sieć w przeglądzie struktury sieci.

- Sieć wyświetla się

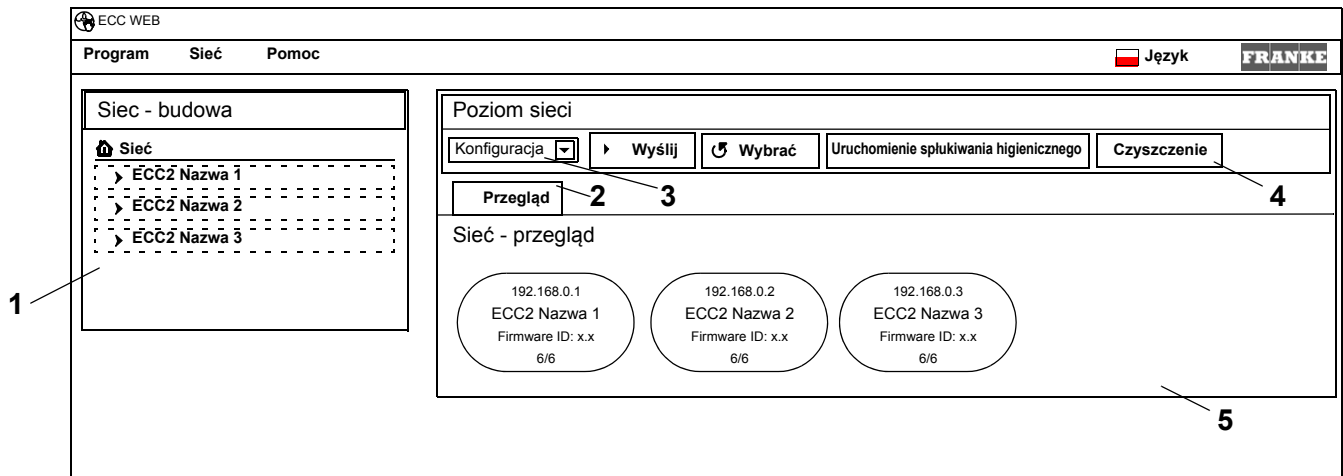

Przegląd struktury sieci (1)

W przeglądzie struktury sieci wyświetlają się wszystkie aktywne sterowniki funkcji ECC i moduły. Znalezione w sieci sterowniki funkcji ECC, które nie są kompatybilne z aktualnym stanem wersji, oznaczone są gwiazdką (*). Tych sterowników funkcji ECC nie można ani konfigurować ani przeglądać.

Pasek narzędzi (4)

W pasku narzędzi znajdują się pola obsługi i pola Dropdwon, za pomocą których można zmieniać ustawienia.

Wybór paska narzędzi (3)

Za pomocą tego pola Dropdown można przechodzić do różnych pasków narzędzi. Jakie paski narzędzi są dostępne zależy od poziomu.

Zakładki (2)

Za pomocą zakładek można wyświetlać różne pola informacyjne (5). Jakie zakładki bądź pola informacyjne są dostępne zależy od poziomu.

16. Konfiguracja paska narzędzi (Poziom Sieć)

16.1 Zaznaczyć sieć w przeglądzie struktury sieci.

- Sieć wyświetla się

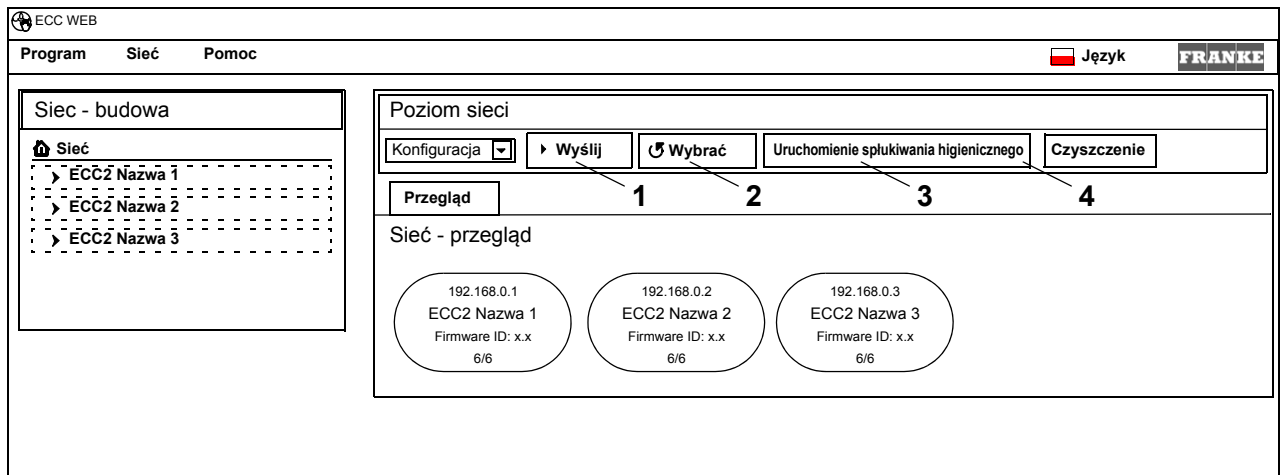

Wyślij (1)



Zmiany konfiguracji modułu zostają przejęte dopiero wtedy, jeżeli przesłane zostaną do modułu.

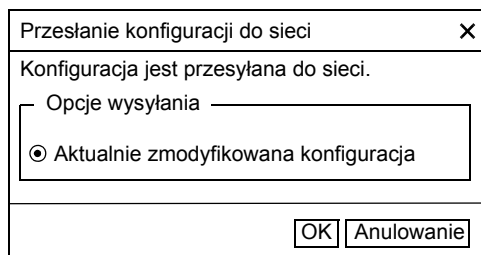

16.2 Wybrać w pasku narzędzi "Wyślij".

16.3 Wybrać przycisk "OK"

- Aktualnie zmodyfikowana konfiguracja przesyłana jest do wszystkich znajdujących się w sieci modułów.

Wybrać (2)



W zależności od łącza do transferu danych i wielkości sieci Wybieranie może trwać kilka minut.

16.4 Wybrać w pasku narzędzi "Wybrać".

- Odczytywana i wyświetlana jest aktualna konfiguracja wszystkich znajdujących się w sieci modułów.

Uruchomienie splukiwania higienicznego (3)

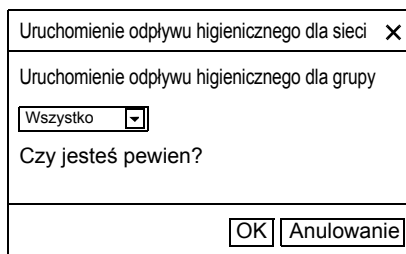

16.5 Wybrać w pasku narzędzi "Uruchomienie odpływu higienicznego".

16.6 Wybrać grupę (grupy). dla której (-ych) ma być uruchomione splukiwanie higieniczne

- Splukiwanie higieniczne uruchamiane jest dla wszystkich modułów, które są przyporządkowane wybranej grupie splukiwania higienicznego.

Czyszczenie (4)

Uruchomienie odłączenia na czas czyszczenia dla sieci X

Uruchomienie na czas czyszczenia dla grupy

Wszystkie

Czy jesteś pewien?

- 16.7** Wybrać w pasku narzędzi "Czyszczenie".
- 16.8** Wybrać grupę (grupy), dla której (-ych) ma być uruchomione odłączenie na czas czyszczenia.
- Odłączenie na czas czyszczenia jest uruchamiane w przypadku wszystkich modułów, które są przyporządkowane wybranej grupie odłączenia na czas czyszczenia.

17. Pasek narzędzi Eksploatacja (poziom sieci)

17.1 Zaznaczyć sieć w przeglądzie struktury sieci.

- Sieć wyświetla się

17.2 Wybrać w polu dropdown pasek narzędzi Eksploatacja (1).

Zmiany rodzaju pracy i stanu pracy akceptowane są przez moduł dopiero po 4 minutach po Power-ON (resetowaniu).

17.3 Wybrać rodzaj pracy i stan pracy.

- Wszystkie moduły znajdujące się w sieci zmieniają się na wybrany rodzaj pracy i/lub stanu pracy.

Rodzaj pracy (2)

Włączony:	Praca normalna
Wyłączony:	wszystkie programy nieaktywne
Stand by:	Aktywne tylko programy usługowe (np. splukiwanie higieniczne)
Czyszczenie:	Program funkcyjny podczas czyszczenia nieaktywny, w przypadku włączenia za pomocą wejścia cyfrowego ECC2 (Default IN3), sygnału z czujnika bądź organizera.

Tryb pracy (3)

Można zdefiniować 2 stany pracy Zestaw A/Zestaw B, np. dzień/ noc lub tryb normalny/ ferie. Dla stanów pracy A i B można używać każdorazowo własną konfigurację armatury. Można określać aktualny stan pracy modułu. Tryb pracy można również przełączać w sterowniku funkcji ECC2 przez zestyk przy wejściu cyfrowym (Default IN4).

18. Poziom ECC

18.1 Zaznaczyć sterownik funkcji ECC2 w przeglądzie struktury sieci .

- Wyświetla się sterownik funkcji ECC2.

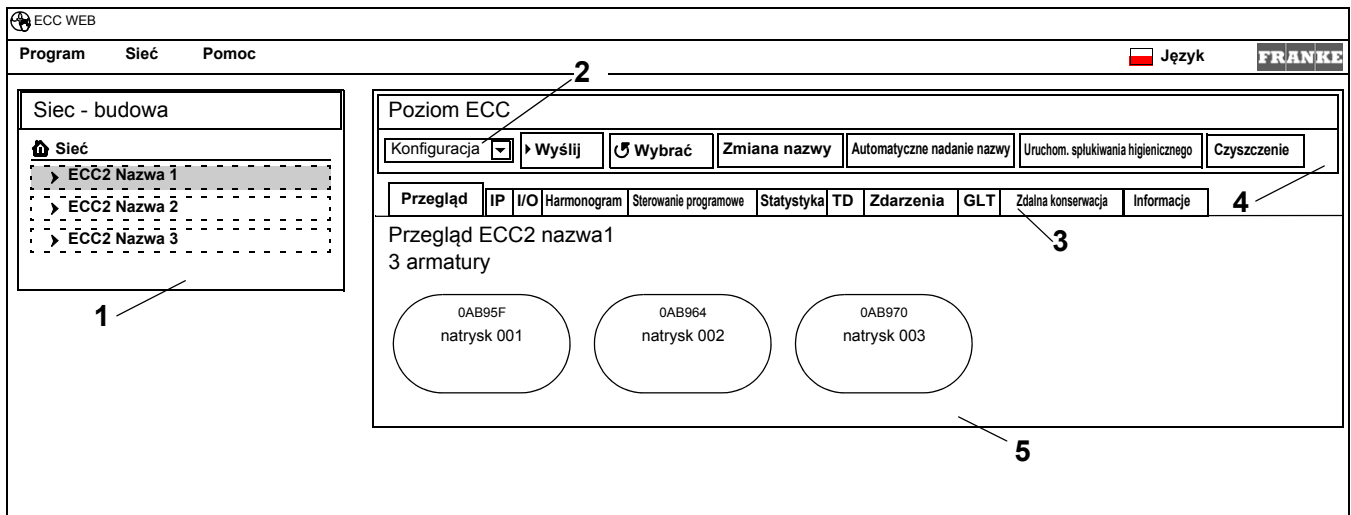

Przeгляд struktury sieci (1)

W przeglądzie struktury sieci wyświetlają się wszystkie aktywne sterowniki funkcji ECC i moduły. Znalezione w sieci sterowniki funkcji ECC, które nie są kompatybilne z aktualnym stanem wersji, oznaczone są gwiazdką (*). Tych sterowników funkcji ECC nie można ani konfigurować ani przeglądać.

Pasek narzędzi (4)

W pasku narzędzi znajdują się pola obsługi i pola Dropdown, za pomocą których można zmieniać ustawienia.

Wybór paska narzędzi (2)

Za pomocą tego pola Dropdown można przechodzić do różnych pasków narzędzi. Jakie paski narzędzi są dostępne zależy od poziomu.

Zakładki (3)

Za pomocą zakładek można wyświetlać różne pola informacyjne (5) Jakie zakładki bądź pola informacyjne są dostępne zależy od poziomu.

Jeżeli uruchomiony jest czas rzeczywisty Poll, podczas kliknięcia na zakładkę "Przeгляд" aktualizowana jest strona.

19. Pasek narzędzi Konfiguracja (poziom ECC)

19.1 Zaznaczyć sterownik funkcji ECC2 w przeglądzie struktury sieci .

- Wyświetla się sterownik funkcji ECC2.

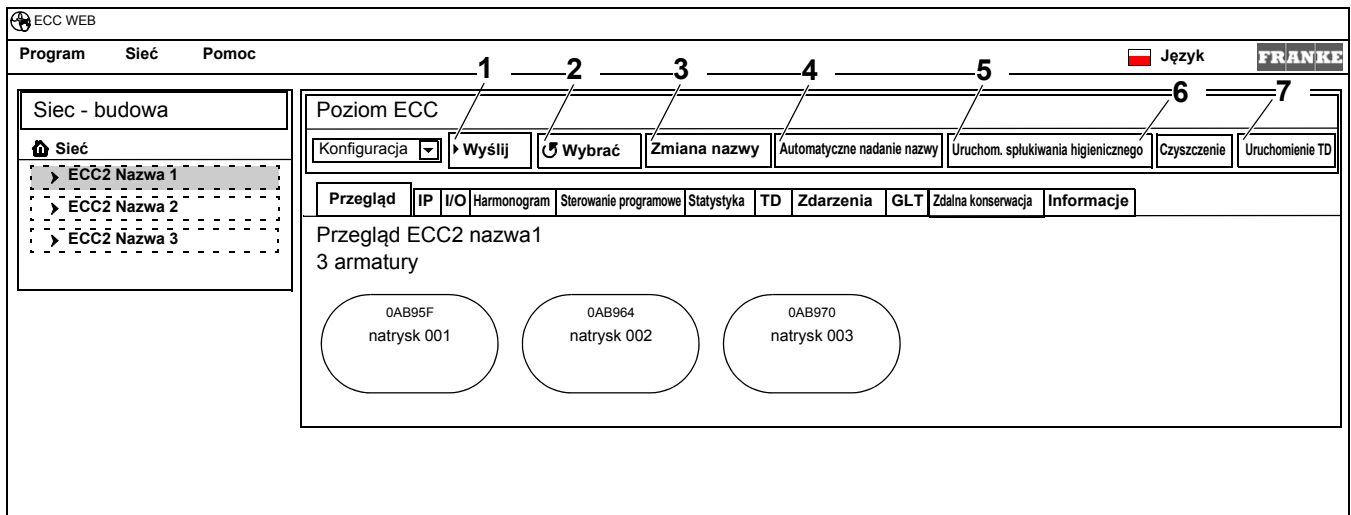

Wyślij (1)

- ☞ Zmiany konfiguracji modułu zostają przejęte dopiero wtedy, jeżeli przesłane zostaną do modułu.

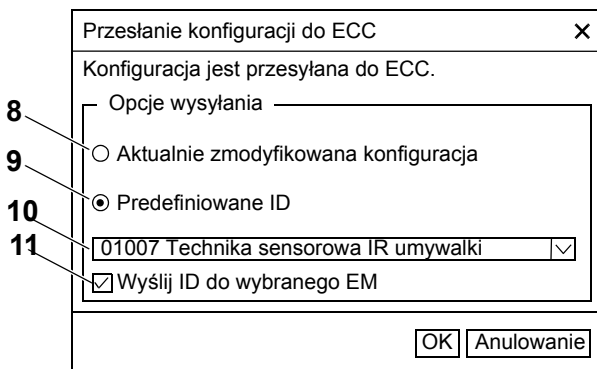

19.2 Wybrać w pasku narzędzi "Wyślij".

19.3 Wybrać opcję wysyłania

8 Aktualnie zmodyfikowana konfiguracja przesyłana jest do wszystkich modułów podłączonych do sterownika funkcji ECC2.

9 Wybrane, wstępnie zdefiniowane ID wysyłane jest do wybranych modułów. Wszystkie importowane ID wyświetlane są w liście (10).

19.4 Jeżeli konfiguracja wysyłana jest do kilku modułów, należy kliknąć opcję (11).

19.5 Wybrać moduły, do których należy wysłać ID.

19.6 Potwierdzić wprowadzenie danych.

- Wybrane moduły opisane są za pomocą nowo wybranej konfiguracji.

Wybrać (2)

- ☞ W zależności od łącza do transferu danych i wielkości sieci Wybieranie może trwać kilka minut.

19.7 Wybrać w pasku narzędzi "Wybrać".

- Odczytywana i wyświetlana jest aktualna konfiguracja wszystkich podłączonych do sterownika funkcji ECC2 modułów.

Zmiana nazwy (3)

Sterownikowi funkcji ECC2 można nadać indywidualną nazwę (maks 32 znaki), którą można zobaczyć na wyświetlaczu ECC2 w oknie informacyjnym i w strukturze sieci. Nazwa jest zapisywana w sterowniku funkcji ECC2 i pozostaje zachowana po zakończeniu aplikacji internetowej.

19.8 Wybrać w pasku narzędzi "Zmiana nazwy".

19.9 Wprowadzić nową nazwę sterownika funkcji ECC2.

19.10 Potwierdzić wprowadzenie danych.

- W przeglądzie struktury sieci wyświetla się nazwa sterownika funkcji ECC2.

Automatyczne nadanie nazwy (4)

Modułom sterownika funkcji ECC2 można poprzez aktywowanie czujnika nadać wspólny schemat nazwy z rosnącą numeracją.

19.11 Wybrać w pasku narzędzi "Automatyczne nadanie nazwy".

19.12 Wprowadzić schemat nazwy

dla numeru: *, np. moduł-Foyer*

dla wartości początkowej: #xxx#, np. moduł-Foyer #91#

19.13 Nacisnąć przycisk "Start".

- Po zidentyfikowaniu modułu sterownika funkcji ECC (uruchomienie czujnika), otrzymuje on nazwę odpowiednio do schematu nazw
dla numeru: np moduł-Foyer 001, moduł-Foyer 002 ... moduł-Foyer 032
dla wartości początkowej np. moduł-Foyer 091, moduł-Foyer 092 ... moduł-Foyer 122

19.14 Jeżeli zidentyfikowane są wszystkie moduły, nacisnąć przycisk "Gotowe".

- Tryb wyszukiwania jest zakończony.
- Nazwy wszystkich modułów zostały zmienione.

19.15 Jeżeli istnieje potrzeba manualnego zakończenia trybu wyszukiwania, nacisnąć przycisk "Anulowanie".

- Nazwy wszystkich, dotychczas niezidentyfikowanych modułów nie zostają zmienione.

Uruchomienie spłukiwania higienicznego (5)

Uruchomienie odpływu higienicznego dla ECC	×
Uruchomienie odpływu higienicznego dla grupy	
[Wszystkie ▾]	
Czy jesteś pewien?	
[OK]	[Anulowanie]

19.16 Wybrać w pasku narzędzi "Uruchomienie spłukiwania higienicznego".

19.17 Wybrać grupę (grupy). dla której (-ych) ma być uruchomione spłukiwanie higieniczne.

- Spłukiwanie higieniczne uruchamiane jest dla wszystkich modułów, które są przyporządkowane wybranej grupie odpływu higienicznego.

Czyszczenie (6)

Uruchomienie odłączenia na czas czyszczenia dla ECC	×
Uruchomienie odłączenia na czas czyszczenia dla grupy	
[Wszystkie ▾]	
Czy jesteś pewien?	
[OK]	[Anulowanie]

19.18 Wybrać w pasku narzędzi "Czyszczenie".

19.19 Wybrać grupę (grupy). dla której (-ych) ma być uruchomione odłączenie na czas czyszczenia.

- Odłączenie na czas czyszczenia jest uruchamiane w przypadku wszystkich modułów, które są przyporządkowane wybranej grupie odłączenia na czas czyszczenia.

Uruchomienie TD (7)

Uruchomienie dezynfekcji termicznej (lokalnie) x
Czy jesteś pewien, że chcesz uruchomić TD?
<input type="button" value="OK"/> <input type="button" value="Anulowanie"/>

19.20 Wybrać w pasku narzędzi "Uruchomienie TD".

19.21 Zaakceptować żądanie informacji potwierdzenia.

- Lokalna dezynfekcja termiczna jest uruchamiana. Wszystkie moduły podłączone do sterownika funkcji ECC2 i przyporządkowane grupie funkcyjnej TD, są poddawane dezynfekcji termicznej.
- Przeprowadzanie dezynfekcji termicznej jest nadzorowane przez sterownik funkcji ECC2.
- Przycisk "Uruchomienie TD" zmienia na funkcję "Zatrzymanie TD".

Zatrzymanie TD (7)

 Przycisk "Zatrzymanie TD" pojawia się dopiero wtedy, jeżeli uruchomiono dezynfekcję termiczną i zaktualizowano aplikację internetową.

19.22 Wybrać w pasku narzędzi "Zatrzymanie TD".

- Dezynfekcja termiczna zostaje zatrzymana.
- Gorąca woda odpływa z armatur.

20. Pasek narzędzi Eksploatacja (poziom ECC)

20.1 Zaznaczyć sterownik funkcji ECC2 w przeglądzie struktury sieci .

- Wyświetla się sterownik funkcji ECC2.

20.2 Wybrać w polu dropdown pasek narzędzi Eksploatacja (1).

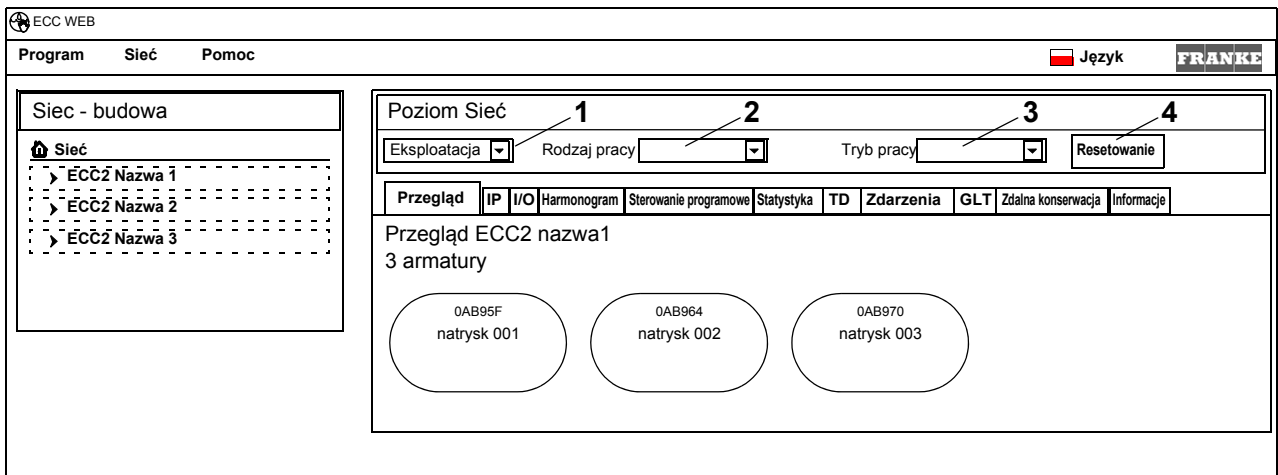

 Zmiany trybu pracy i stanu pracy akceptowane są przez moduł dopiero po 4 minutach po Power-ON (ponownym uruchomieniu).

20.3 Wybrać tryb pracy i stan pracy.

- Wszystkie moduły podłączone do sterownika funkcji ECC2 zmieniają się na wybrany tryb pracy i/ lub wybrany stan pracy.

Rodzaj pracy (2) i rodzaj pracy (3) odpowiadają trybowi pracy i rodzajowi pracy na pasku narzędzi Eksploatacja na poziomie sieci (patrz [rozdział 17.](#)), ale ograniczają się do modułów podłączonych do wybranego sterownika funkcji ECC2.

Resetowanie (4)

 Sterownik funkcji ECC2 należy uruchomić ponownie tylko wtedy, kiedy nie zakłóci się żadnych istotnych dla pracy procesów.

20.4 Wybrać w pasku narzędzi "Resetowanie".

- Sterownik funkcji ECC zostaje ponownie uruchomiony. Ten proces może potrwać kilka minut.

21. Zakładka Przegląd (poziom ECC)

21.1 Zaznaczyć sterownik funkcji ECC2 w przeglądzie struktury sieci .

- Wyświetla się sterownik funkcji ECC2.
- Wszystkie moduły podłączone do sterownika funkcji ECC2 wyświetlane są z ich adresem (jeśli nadano), nazwami i ich stanem pracy. Kliknięcie powoduje wyświetlenie znajdującego się poniżej poziomu armatury.

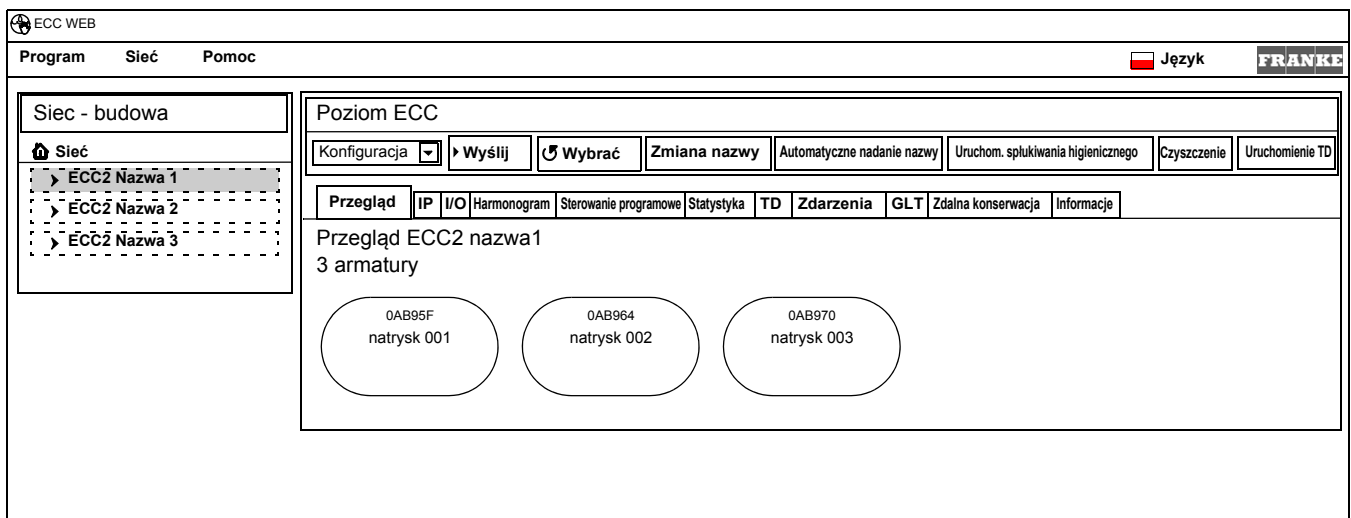

Aquapay

Jeżeli moduł skonfigurowany jest dla opłaconego wydatku medium, wyświetla się status w wyświetlaczu armatury.



Armatura jest gotowa do opłaconego wydatku medium



Armatura jest zajęta bądź zablokowana

22. Zakładka IP (poziom ECC)

22.1 Zaznaczyć sterownik funkcji ECC2 w przeglądzie struktury sieci.

- Wyświetla się sterownik funkcji ECC2.

22.2 Wybrać sterownik IP

The screenshot shows the 'ECC WEB' interface. At the top, there are navigation tabs: 'Program', 'Sieć', and 'Pomoc'. On the right, there is a language selector 'Język' and the 'FRANKE' logo. The main content area is titled 'Poziom ECC'. Below this title, there is a row of buttons: 'Konfiguracja', 'Wyślij', 'Wybrać', 'Zmiana nazwy', 'Automatyczne nadanie nazwy', 'Uruchom. splukiwania higienicznego', 'Czyszczenie', and 'Uruchomienie TD'. Below these buttons is another row of tabs: 'Przegląd', 'IP', 'I/O', 'Harmonogram', 'Sterowanie programowe', 'Statystyka', 'TD', 'Zdarzenia', 'GLT', 'Zdalna konserwacja', and 'Informacje'. The 'IP' tab is selected. The main content area displays 'IP ECC2 nazwa1' and 'Parametry ECC'. Under 'Parametry ECC', there are two radio buttons: 'Ustawienia ręczne' (selected) and 'automatyczne (DHCP)'. Below these are several input fields for configuration: 'Adres IP' (192 168 000 001), 'Adres MAC' (0X:0X:0X:0X:0X:0X), 'Maska podsieci' (255 255 255 000), 'SN' (8856378), 'Gateway' (192 168 000 001), 'Port' (4440), and 'DNS Server' (192 168 000 001). There is also a 'Docelowy adres IP 239.10.1.1' field. At the bottom of the configuration area is a 'Zapisać' button.

Adres MAC jest unikalnym adresem sprzętowym sterownika funkcji ECC2 i nie można go zmieniać.

Adres IP służy do jednoznacznego adresowania sterownika funkcji ECC w sieci. Parametry sterownika funkcji ECC2 można dopasowywać w zależności od potrzeb klienta.

22.3 Zapisać wprowadzonych zmian.

23. Zakładka I/O (poziom ECC)

Sterownik funkcji ECC2 ma 4 cyfrowe wejścia i wyjścia. Jeżeli potrzeba większej ilości wejść i wyjść, można podłączyć do 2 dodatkowych modułów I/O do sterownika funkcji ECC2. Na każdy dodatkowy moduł I/O przypada 8 kolejnych cyfrowych wejść i wyjść.

23.1 Zaznaczyć sterownik funkcji ECC2 w przeglądzie struktury sieci .

- Wyświetla się sterownik funkcji ECC2.

23.2 Wybrać zakładkę I/O.

The screenshot shows the 'ECC WEB' interface. At the top, there are tabs for 'Program', 'Sieć', and 'Pomoc', along with a language selector 'Język' and the 'FRANKE' logo. A left sidebar shows a tree view with 'Sieć - budowa' and 'Sieć' expanded, listing 'ECC2 Nazwa 1', 'ECC2 Nazwa 2', and 'ECC2 Nazwa 3'. The main area is titled 'Poziom ECC' and contains several buttons: 'Konfiguracja', 'Wyślij', 'Wybrać', 'Zmiana nazwy', 'Automatyczne nadanie nazwy', 'Uruchomienie splukiwania higienicznego', 'Czyszczenie', and 'Uruchomienie TD'. Below these are more tabs: 'Przegląd', 'IP', 'I/O', 'Harmonogram', 'Sterowanie programowe', 'Statystyka', 'TD', 'Zdarzenia', 'GLT', 'Zdalna konserwacja', and 'Informacje'. The 'I/O' tab is selected, showing 'I/O ECC2 nazwa1'. Under 'Parametry ECC', there are three radio buttons: 'ECC bez modułu I/O', 'ECC + moduł 1 I/O' (which is selected), and 'ECC + moduł 2 I/O'. Below this are two sections: 'Wejścia cyfrowe' and 'Wyjścia cyfrowe'. Each section has four numbered inputs/outputs, each with a radio button and a dropdown menu for function assignment. Numbered callouts 1-5 point to these elements: 1 to the 'Parametry ECC' section, 2 to the 'Wejścia cyfrowe' section, 3 to a dropdown arrow, 4 to the 'Wyjścia cyfrowe' section, and 5 to another dropdown arrow.

23.3 W polu "Parametry ECC" (1) podać, ile modułów I/O należy skonfigurować.

- Jeżeli podano dodatkowe moduły I/O, pojawia się dodatkowo zakładka "Moduły I/O".

23.4 W polu "Wejścia cyfrowe" (2) przyporządkować funkcję do wejść. (patrz [rozdział 52](#)).



Za pomocą strzałki (3) można wywołać listę dostępnych funkcji.

23.5 W polu "Wyjścia cyfrowe" (4) przyporządkować wyjściom funkcję. (patrz [rozdział 53](#)).



Za pomocą strzałki (5) można wywołać listę dostępnych funkcji.

23.6 Jeżeli podłączone są dodatkowe moduły I/O, należy je skonfigurować za pomocą zakładki "Moduły I/O".

24. Zakładka Harmonogram (poziom ECC)

Harmonogram pozwala,

- zmienić tryb pracy do określonego terminu.

Przykład:

- Rodzaj pracy Wł., wył.
- Tryb pracy: Zestaw A, Zestaw B

- Uruchomić akcję do określonego terminu.

Przykład:

- Odpływ higieniczny
- Odłączenie na czas czyszczenia

Zlecenia

- W zleceniu ustala się, kiedy moduły sterownika funkcji ECC2 przeprowadzają określoną akcję.
- Kilka zleceń można planować w jednakowym terminie.
- Jeżeli zaplanowane jest kilka zleceń w tym samym terminie, nie jest zdefiniowana kolejność przetwarzania zleceń.
- Jeżeli zaplanowane jest kilka zleceń przesuniętych w czasie, kolejność przetwarzania zleceń jest zdefiniowana.
- Bazę czasową stanowi aktualna data i godzina sterownika funkcji ECC2, na którym uruchomiono aplikację internetową. Zlecenia realizowane są z opóźnieniem wynoszącym maks +15 sekund.

Przetwarzanie zleceń

- Zlecenie jest realizowane, jeżeli
 - status zlecenia jest “Aktywny”,
 - osiągnięto termin zlecenia i
- Jeżeli zrealizowano zlecenie, następuje jego usunięcie.

24.1 Zaznaczyć sterownik funkcji ECC2 w przeglądzie struktury sieci.

- Wyświetla się sterownik funkcji ECC2.

24.2 Wybrać zakładkę organizera.

The screenshot shows the 'Poziom ECC' configuration page. The left sidebar contains a tree view with 'Sieć - budowa' and 'Sieć' expanded, showing three ECC2 units. The main area has a top navigation bar with buttons like 'Konfiguracja', 'Wyślij', 'Wybrać', etc. Below this is a sub-navigation bar with 'Przegląd', 'IP I/O', 'Harmonogram', etc. The main content is titled 'Harmonogram ECC2 nazwa1' and features a 'Zegar sterujący' section with a 'Funkcja' dropdown set to 'Odlączenie na czas czyszczenia'. Below this are fields for 'Aktywny' (checkbox), 'Czas startu' (input field), 'Czas zakończenia' (input field), and 'Częstotliwość' (dropdown set to 'Jednorazowe'). A table below lists scheduled tasks with columns for ID, Aktywny, Czas uruchomienia, Czas zakończenia, Funkcja, and Częstotliwość. At the bottom, there are buttons for 'Nowy', 'Przejąć', and 'Usunąć'.

ID	Aktywny	Czas uruchomienia	Czas zakończenia	Funkcja	Częstotliwość
6	<input type="checkbox"/>	09/04/2013 18:30:00		Odptyw higieniczny	Dziennie
8	<input checked="" type="checkbox"/>	09/04/2013 19:00:00		Odlączenie na czas czyszczenia	Tygodniowo
15	<input type="checkbox"/>	10/04/2013 06:00:00		Rodzaj pracy (wł)	Jednorazowo
23	<input type="checkbox"/>	10/04/2013 20:00:00		Rodzaj pracy (wył)	Jednorazowo

Rozdział 51 zawiera krótki opis funkcji

Utworzyć ponownie zlecenie

- 24.3** Nacisnąć przycisk "Nowy" (7).
- 24.4** W oknie "Zegar sterujący" (5)
- Wybrać funkcję (1).
 - Aktywować funkcję (2).
 - Wprowadzić czas startu (3).
 - Wprowadzić częstotliwość (4).
- 24.5** Nacisnąć przycisk "Przejąć" (8).
- W wyświetlanym oknie (10) pojawia się nowe zlecenie

Zmienić zlecenie

- 24.6** Zaznaczyć zlecenie w wyświetlanym oknie (10).
- 24.7** W oknie "Zegar sterujący" (5) wprowadzić pożądane zmiany.
- 24.8** Nacisnąć przycisk "Przejąć" (8).
- W wyświetlanym oknie (10) następuje aktualizacja zlecenia.

Skasowanie zlecenia

- 24.9** Zaznaczyć zlecenie w wyświetlanym oknie (10).
- 24.10** Nacisnąć przycisk "Usunąć" (9).
- W wyświetlanym oknie (10) następuje usunięcie zlecenia.

25. Zakładka Sterowanie programowe (poziom ECC)

Sterowanie programowe pozwala na ingerencję w sterowanie procesem programu funkcyjnego modułu. Aktywacja czujnika lub urządzenia uruchamiającego modułu może oddziaływać na własny program funkcyjny lub innego modułu. Moduł wyjściowy i moduł docelowy mogą stanowić tym samym jeden i ten sam lub dwa różne moduły.

Dla używania sterowania programowego należy dopasować ID armatur z punktu serwisowego.

Następujące wykonania są możliwe:

- Manualne: Zwolnienie przez osobę obsługującą:
- Automatyczne: Bezpośrednio w zależności od konfiguracji,
- Automatyczny z obsługą: Poprzez warunki określa się zwolnienie.

Każdy moduł może być tylko raz włączony do sterowania programowego, ponieważ na jeden moduł przypada zarządzanie tylko każdorazowo jednym przynależnym modułem wyjściowym lub docelowym. Kilkakrotne włączenie może prowadzić do niezamierzonych akcji.

25.1 Zaznaczyć sterownik funkcji ECC2 w przeglądzie struktury sieci .

- Wyświetla się sterownik funkcji ECC2.

25.2 Wybrać zakładkę sterowania programowego.

The screenshot shows the 'Sterowanie programowe ECC2 nazwa1' configuration page. It features several input fields and a table. Callouts 1-7 indicate the following elements:

- 1: 'Źródło (wyzwalacz)' dropdown menu.
- 2: 'Cel (wykonawca)' dropdown menu.
- 3: 'Zastosuj' dropdown menu.
- 4: 'Nowy' button.
- 5: 'Przejąć' button.
- 6: 'Usunąć' button.
- 7: The table of existing commands.

Źródło (wyzwalacz)	Wyzwalacz	Cel (wykonawca)	Wirtualny czujnik	Urządzenie urucham.	Impuls	Zastosuj	Warunki	Wartość pozostała	ID
DBED7 Zbiornik dez. term.	1	AB964 Natrysk 2	1	1	<input type="checkbox"/>	3	2 3 1	<input type="checkbox"/>	5
AB95F Natrzk1	0	AB95F Natrzk1	1	0	<input checked="" type="checkbox"/>	0	0 0 0	<input checked="" type="checkbox"/>	6
AB970 Natrysk 3	1	AB96F Natrzk4	1	2	<input type="checkbox"/>	0	0 0 0	<input type="checkbox"/>	7

ID docelowego modułu wspiera sterowanie programowe.

Utworzyć ponownie zlecenie

25.3 Nacisnąć przycisk "Nowy" (4).

25.4 W oknach "Źródło" (1), "Cel" (2) i "Zastosuj, Warunki, Wyświetlacz" (3) wykonać wszystkie pożądane ustawienia.

25.5 Nacisnąć przycisk "Przejąć" (5).

- W wyświetlanym oknie (7) pojawia się nowe zlecenie

Zmienić zlecenie

25.6 Zaznaczyć zlecenie w wyświetlanym oknie (7).

25.7 W oknach "Źródło" (1), "Cel" (2) i "Zastosuj, Warunki, Wyświetlacz" (3) dokonać wszystkich pożądanych zmian.

25.8 Nacisnąć przycisk "Przejąć" (5).

- W wyświetlanym oknie (7) następuje aktualizacja zlecenia.

Skasowanie zlecenia

25.9 Zaznaczyć zlecenie w wyświetlanym oknie (7).

25.10 Nacisnąć przycisk "Usunąć" (6).

- W wyświetlanym oknie (7) następuje usunięcie zlecenia.

Moduł wyjściowy > Źródło

Monitorowane jest wybrane źródło (czujnik bądź urządzenie uruchamiające) i przeniesiona aktywacja na program funkcyjny modułu docelowego.

Moduł docelowy > Wirtualny czujnik

Następuje ustawienie wybranego wirtualnego czujnika podczas aktywacji modułu wyjściowego, który oddziałuje na przebieg programu funkcyjnego modułu docelowego.
Warunek stanowi moduł docelowy z wersją firmware 4.3.5 lub nowszą.

Moduł docelowy > Urządzenie uruchamiające

Podczas realizacji "Manualnej", status wybranego urządzenia uruchamiającego oddziałuje na akceptację sterowania programowego.

- Aktywny: Żądanie zwolnienia jest zignorowane
- Nieaktywne: Żądanie zwolnienia jest zaakceptowane i zgłoszone.
- Bez wyboru: Żądanie zwolnienia jest zawsze akceptowane. Poprzez zwolnienie następuje zmiana statusu sterowanego urządzenia uruchamiającego (wł<->wył).

W przypadku realizacji "Automatyczny z obsługą", wybrane urządzenie uruchamiające jest monitorowane pod kątem wybranej automatycznej obsługi.

Moduł docelowy > Impuls

Status "Impuls" ustala sposób i rodzaj sterowania wirtualnego czujnika.

- Impuls = Tak
Wirtualny czujnik zachowuje się jak czujnik piezoelektryczny (krótki impuls podczas aktywacji źródła, jak np. podczas naciśnięcia przycisku piezoelektrycznego).
- Impuls = Nie
Wirtualny czujnik zachowuje się jak optyczny czujnik podczerwieni (aktywny dopóki aktywne jest źródło), jak np. w przypadku odbicia czujnika podczerwieni)

W normalnym przypadku należy wybrać ustawienie impulsu odpowiednio do czujnika modułu wyjściowego.

Zastosuj > Manualnie

Aktywacja modułu wyjściowego sygnalizowana jest przy module docelowym poprzez symbol zdarzenia. To "Żądanie odpływu" może być "zwolnione" przez użytkownika na stronie głównej modułu docelowego. Moduł docelowy ma stały czas przepływu.

Urządzenie uruchamiające wybrane pod module docelowym/urządzeniem uruchamiającym ma wpływ na akceptację żądania uruchomienia,

Zastosuj > Automatycznie

Aktywacja modułu wyjściowego oddziałuje bezpośrednio na program funkcyjny modułu docelowego. Moduł docelowy reaguje w zależności od konfiguracji i ID.

Zastosuj > Automatycznie z obsługą

W przypadku aktywacji modułu wyjściowego sprawdza się, czy wybrana automatyczna obsługa utrzymana zostaje dla wybranego urządzenia uruchamiającego pod modułem docelowym/urządzeniem uruchamiającym. Jeżeli tak, następuje aktywacja modułu docelowego.

Moduł docelowy jest w dalszym ciągu monitorowany podczas aktywacji i ewentualnie dezaktywowany, jeżeli warunki nie są utrzymywane.

Jeżeli moduł docelowy nie utrzymuje warunków, "nałożona należność" sygnalizowana jest przez żółty wskaźnik armatury. "Należność" można o każdym czasie ponownie "załadować" na stronie głównej modułu do pełnej wysokości.

Zapis czasu przepływu może w zależności od systemu nieznacznie odbiegać od realnego czasu przepływu modułu,

Warunki:

- x razy na y godzin
Czas (y godzin) rozpoczyna się podczas pierwszej aktywacji, W ramach tego czasu można wyzwolić armaturę tylko x razy.
- x razy na dzień
Czas rozpoczyna się o godz. 00:00 i kończy o godz. 23:59 danego dnia. W ramach tego czasu można wyzwolić armaturę tylko x razy.
- x minut na y godzin
Czas (y godzin) rozpoczyna się podczas pierwszej aktywacji, W ramach tego czasu można wyzwolić armaturę tylko x minut.
- x minut na dzień
Czas rozpoczyna się o godz. 00:00 i kończy o godz. 23:59 danego dnia.
- zablokowany dla x minut
Czas rozpoczyna się każdorazowo podczas aktywowania modułu docelowego. W ramach tego czasu nie można ponownie aktywować modułu docelowego.

Wyświetlacz > Wartość pozostała

Moduł docelowy może wyświetlać wartość pozostałą (należność lub czas blokady), która wynika z warunków dla wybranego urządzenia uruchamiającego, w wyświetlaczu armatury na miejscu aktualnej temperatury.

26. Zakładka Statystyka (poziom ECC)

Statystyka kontroluje i analizuje wszystkie moduły. Przebiegi temperatur zapisane podczas dezynfekcji termicznej mogą posłużyć jako protokół.

26.1 Zaznaczyć sterownik funkcji ECC2 w przeglądzie struktury sieci.

- Wyświetla się sterownik funkcji ECC2.

26.2 Wybrać zakładkę Statystyka.

The screenshot shows the 'ECC WEB' interface. At the top, there are tabs for 'Program', 'Sieć', and 'Pomoc', along with a language selector 'Język' and the 'FRANKE' logo. The main content area is titled 'Poziom ECC' and contains several buttons: 'Konfiguracja', 'Wyslij', 'Wybrać', 'Zmiana nazwy', 'Automatyczne nadanie nazwy', 'Uruchom. sptukiwania higienicznego', 'Czyszczenie', and 'Uruchomienie TD'. Below these are more buttons: 'Przegląd', 'IP', 'I/O', 'Harmonogram', 'Sterowanie programowe', 'Statystyka', 'TD', 'Zdarzenia', 'GLT', 'Zdalna konserwacja', and 'Informacje'. The 'Statystyka' tab is active, showing 'Statystyka ECC2 nazwa1'. It includes a section for 'Statystyka - odstęp' with a checked checkbox 'Rejestracja danych statystycznych', and two input fields for 'Odstęp' (set to 0) and 'Odstęp podczas dezynfekcji termicznej' (set to 0). Below this is a 'Statystyka' section with 'Start' and 'Stop' input fields, and buttons for 'Usunięcie statystyki' and 'Pobieranie'. Numbered callouts 1-6 point to these specific elements.

Zapisanie statystyki

Wszystkie ustawienia przejmowane i zapisywane są natychmiast w sterowniku funkcji ECC2.

26.3 W polu "Zapisanie danych statystycznych" (1) umieścić haczyk.

- Dane wszystkich modułów podłączonych do sterownika funkcji ECC2 zapisywane są w podanych odstępach.
- Dane archiwizowane są w wewnętrznej pamięci sterownika funkcji ECC2.

26.4 Podać odstęp (2) zapisu.

- Odstęp stanowi czas, według którego zapisywany jest rejestr danych przez moduł.

26.5 Podać odstęp (3) zapisu podczas dezynfekcji termicznej.

- Jeżeli w sieci przebiega dezynfekcja termiczna, można skrócić odstęp zapisu do wartości 10 do 60 sekund.

Im krótszy jest odstęp, tym więcej miejsca pamięci potrzebuje zapis a wewnętrzna pamięć szybko się zapełnia.

Jeżeli następuje zapis 32 modułów w odstępnie od 1 do 24 godzin, wewnętrzna pamięć zapełni się po ok 3 miesiącach. Jeżeli pamięć jest pełna, nowy rejestr danych zastępuje starszy rejestr danych.

Usunięcie statystyki

26.6 Nacisnąć przycisk "Usunąć statystykę" (4).

26.7 Potwierdzić żądanie informacji potwierdzenia.

- Wewnętrzna pamięć sterownika funkcji ECC2 jest kasowana.

Zapisanie statystyki



Zapisywanie danych statystycznych może potrwać kilka minut.

26.8 Wybrać czas(6), dla którego ma być zapisana statystyka.

26.9 Nacisnąć przycisk "Pobieranie" (5).

26.10 Potwierdzić żądanie informacji.

26.11 Nacisnąć przycisk "Zapisać".

26.12 Wybrać lokalizację.

- Zapisywany jest spakowany plik (*.zip), który zawiera dane statystyczne zapisane jako plik csv. albo

26.13 Pamięć USB umieścić w sterowniku funkcji ECC2.

26.14 Postępować według instrukcji na displeju sterownika funkcji ECC2.

- Dane statystyczne zapisywane są jako plik csv w pamięci USB.

27. Przebieg dezynfekcji termicznej

Sterownik funkcji ECC2 uruchamia się, steruje i kontroluje przebieg dezynfekcji termicznej. Dezynfekcja termiczna przebiega w 7 fazach. W wyświetlaczu ECC lub armatury wyświetla się zamiast serii ID faza, w której znajduje się armatura. Dodatkowo, w zależności od fazy dezynfekcji zmienia się kolor wyświetlacza ECC lub armatury. Na displeju sterownika funkcji ECC2 wyświetla się na stronie głównej dana faza całego systemu.

Faza	Przebieg programu	Wyświetlacz ECC lub wyświetlacz armatury
1	Sygnał startowy za pomocą zewnętrznego wejścia zestyku lub sieci ethernet.	niebieski
2	Nagrzanie zbiornika w połączeniu z modułem elektronicznym systemu do podgrzewacza wody użytkowej.	pomarańczowy
3	Zwolnienie gorącej wody w powiązaniu z modułem elektronicznym systemu do instalacji obiegowej	pomarańczowy
4	Obróbka termiczna instalacji obiegowej	czerwony
5	Obróbka termiczna armatury	czerwony
6	Faza schładzania	pomarańczowy
7	Restartowanie do pracy normalnej	niebieski

28. Zakładka TD (poziom ECC)

- ⚠ Ostrzeżenie!**
Na czas dezynfekcji termicznej należy podjąć środki bezpieczeństwa (osłonę przed poparzeniem się) np. zablokowanie pomieszczeń sanitarnych.
Nieprzestrzeganie tego zalecenia może prowadzić do urazów ciała spowodowanych poparzeniem.

28.1 Zaznaczyć sterownik funkcji ECC2 w przeglądzie struktury sieci .

- Wyświetla się sterownik funkcji ECC2.

28.2 Wybrać zakładkę TD.

The screenshot shows the 'ECC WEB' interface. The left sidebar contains a tree view under 'Sieć' with three sub-items: 'ECC2 Nazwa 1', 'ECC2 Nazwa 2', and 'ECC2 Nazwa 3'. The main area is titled 'Poziom ECC' and has a 'Konfiguracja' dropdown menu. Below this are several tabs: 'Przegląd', 'IP I/O', 'Harmonogram', 'Sterowanie programowe', 'Statystyka', 'TD', 'Wyniki', 'GLT', 'Zdalna konserwacja', and 'Informacje'. The 'TD' tab is active, showing 'Dezynfekcja termiczna ECC2 nazwa1' and 'Konfiguracja dezynfekcji termicznej'. The configuration is divided into sections: 'Konfiguracja' (with fields for heating times and safety limits), 'Odłączenie na czas czyszczenia' (with a cleaning time field), and 'Dezynfekcja termiczna całej sieci' (with an activation checkbox). A checkbox for 'Uruchomienie za pomocą SMS automatycznego TD' is checked. Numbered callouts 1-7 point to these specific fields.

Konfiguracja dezynfekcji termicznej

28.3 Wprowadzić parametry dezynfekcji termicznej.

- 1 Czas nagrzewania instalacji obiegowej (faza 3)
Jeżeli w systemie nie występuje moduł instalacji obiegowej, następuje nagrzanie instalacji obiegowej na stałe ustawiony czas.
- 2 Czas ponownego nagrzewania
Pomiędzy grupami można nastawić tak zwany czas ponownego nagrzewania, aby dać systemowi czas do dogrzenia.
- 3 Czas oddziaływania instalacji obiegowej (faza 4)
Jeżeli w systemie nie występuje moduł dla przedziałów czasu oddziaływania, następuje dezynfekcja instalacji obiegowej dla czasu ustawionego na stałe.
- 4 Bezpieczne ramy czasowe
W tym czasie ma być chłodzona woda w instalacji obiegowej.
- 7 Potwierdzić automatyczny TD za pomocą SMS
Jeżeli wybrano tą funkcję, należy potwierdzić każdą dezynfekcję termiczną przez sms.

Odlączenie na czas czyszczenia

- 28.4 Podać czas, dla którego moduły są dezaktywowane po uruchomieniu odlączenia na czas czyszczenia. Dezaktywowane są tylko te moduły, które przyporządkowane są grupie funkcyjnej Odlączenie na czas czyszczenia.

Dezynfekcja termiczna całej sieci



W jednej sieci tylko jeden sterownik funkcji ECC2 może sterować ogólnosieciową dezynfekcją termiczną.

- 28.5 W polu "Aktywowanie dezynfekcji termicznej całej sieci" umieścić haczyk.
- Wybrany sterownik funkcji ECC2 steruje ogólnosieciową dezynfekcją termiczną.
 - Do struktury sieci dodawane są grupy funkcyjne "Dezynfekcja termiczna całej sieci 1-8".
 - Grupom funkcyjnym "Dezynfekcja termiczna całej sieci 1 - 8" można przyporządkować moduły wszystkich podłączonych sterowników funkcji ECC2.

29. Zakładka Zdarzenia (poziom ECC)

- 29.1 Zaznaczyć sterownik funkcji ECC2 w przeglądzie struktury sieci .

- Wyświetla się sterownik funkcji ECC2.

- 29.2 Wybrać zakładkę zdarzenia.

The screenshot shows the ECC WEB interface. The top navigation bar includes 'Program', 'Sieć', and 'Pomoc'. The main content area is titled 'Poziom ECC' and contains a table of events. The table has the following data:

ID	Kod	Zdarzenie	Czas	Kwitowanie
10	1	TD FAILED	26/06/2013 09:31:04	<input type="checkbox"/>
24	5	STOPPING TD	26/06/2013 09:31:02	<input checked="" type="checkbox"/>
15	700	TD CANCELED	26/06/2013 09:24:59	<input type="checkbox"/>
23	3	TD STARTET	26/06/2013 09:18:51	<input type="checkbox"/>

Buttons at the bottom of the table are 'Cofnięcie wyników' (labeled 2) and 'Pobieranie' (labeled 3). A '1' points to the table header, and a '4' points to a checkbox in the 'Kwitowanie' column.

Skasowanie pojedynczego zdarzenia

- 29.3 W oknie "zdarzenia" (1) w kolumnie "Kwitowanie" (4) kliknąć požądane zdarzenie.

- Zdarzenie zostaje skasowane.

Zapisanie zdarzeń



Zapisywanie zdarzeń może potrwać kilka minut.

- 29.4 Nacisnąć przycisk "Pobieranie" (3).

- 29.5 Potwierdzić żądanie informacji.

- 29.6 Nacisnąć przycisk "Zapisać".

- 29.7 Wybrać lokalizację.

- Zapisywany jest skompresowany plik (*.zip), który zawiera zdarzenia zapisane jako plik csv. albo

- 29.8 Pamięć USB umieścić w sterowniku funkcji ECC2.

29.9 Postępować według instrukcji na displeju sterownika funkcji ECC2.

- Zdarzenia zapisywane są jako plik csv w pamięci USB.

Skasowanie wszystkich zdarzeń

29.10 Nacisnąć przycisk “Cofnięcie zdarzeń” (2).

- Wszystkie zdarzenia są kasowane.

30. Zakładka GLT (poziom ECC)

Sterownik funkcji ECC2 można włączyć do istniejącego systemu zarządzania budynkiem. W zależności od używanego protokołu przekazywania danych, na zakładce GLT można dokonywać różnych ustawień. Zmiany na zakładce GLT może przeprowadzać wyłącznie przeszkolony fachowy personel.

31. Zakładka Zdalna konserwacja (poziom ECC)

Sterownik funkcji ECC2 oferuje możliwość powiadamiania przez SMS różnych odbiorców w przypadku określonych zdarzeń.

- ☞ Powiadomienie jest wysyłane tylko wówczas, jeżeli w wyświetlanym oknie (3) pod aktywny umieszczony zostanie haczyk.

31.1 Zaznaczyć sterownik funkcji ECC2 w przeglądzie struktury sieci .

- Wyświetla się sterownik funkcji ECC2.

31.2 Wybrać zakładkę Zdalna konserwacja

Poziom ECC

Konfiguracja Wyślij Wybrać Zmiana nazwy Automatyczne nadanie nazwy Uruchomienie splukiwania higienicznego Czyszczenie Uruchomienie TD

Przeгляд IP I/O Harmonogram Sterowanie programowe Statystyka TD Zdarzenia GLT Zdalna konserwacja Informacje

Zdalna konserwacja ECC2 nazwa1

Powiadomienie

Armatura	System
<input type="checkbox"/> Sensorbus - brak czujnika	<input type="checkbox"/> Anulowanie dezynfekcji termicznej dezynfekcja
<input type="checkbox"/> Błąd czujnika termometrycznego	<input type="checkbox"/> Anulowanie bezpieczeństwa
<input type="checkbox"/> Ciągła refleksja	<input type="checkbox"/> CAN Bus - błąd
<input type="checkbox"/> Błąd zaworu elektromagnetycznego	<input type="checkbox"/> Brak armatury
<input type="checkbox"/> Napięcie dolne	<input type="checkbox"/> TD ogólnie

Odbiorca

Aktywny: Odbiorca: Numer telefonu:

ID	Aktywny	Odbiorca	Numer telefonu
6	<input type="checkbox"/>	M. Pommeroy	+495557822212
8	<input checked="" type="checkbox"/>	J. Foster	+495557822719
15	<input type="checkbox"/>	O. Palmer	+495557822482
23	<input type="checkbox"/>	M. Winterbuttom	+495557822309

Nowy Przejąć Usunąć

Utworzyć ponownie powiadomienie

- 31.3 Nacisnąć przycisk "Nowy" (4).
- 31.4 W oknie "Powiadomienie" (1) wybrać pożądane powiadomienie.
- 31.5 W oknie "Odbiorca" (2) podaćżądanego odbiorcę.
- 31.6 Nacisnąć przycisk "Przejąć" (5).
 - W wyświetlanym oknie (3) pojawia się nowe zlecenie

Zmienić powiadomienie

- 31.7 Zaznaczyć powiadomienie w wyświetlanym oknie (3).
- 31.8 W oknie "Powiadomienia" (1) przeprowadzić pożądane zmiany.
- 31.9 Nacisnąć przycisk "Przejąć" (5).
 - W wyświetlanym oknie (3) następuje aktualizacja powiadomienia.

Skasowanie powiadomienia

- 31.10 Zaznaczyć powiadomienie w wyświetlanym oknie (3).
- 31.11 Nacisnąć przycisk "Usunąć" (6).
 - W wyświetlanym oknie (3) następuje usunięcie powiadomienia.

32. Zakładka Info (poziom ECC)

- 32.1 Zaznaczyć sterownik funkcji ECC2 w przeglądzie struktury sieci.
 - Wyświetla się sterownik funkcji ECC2.
- 32.2 Wybrać zakładkę Info

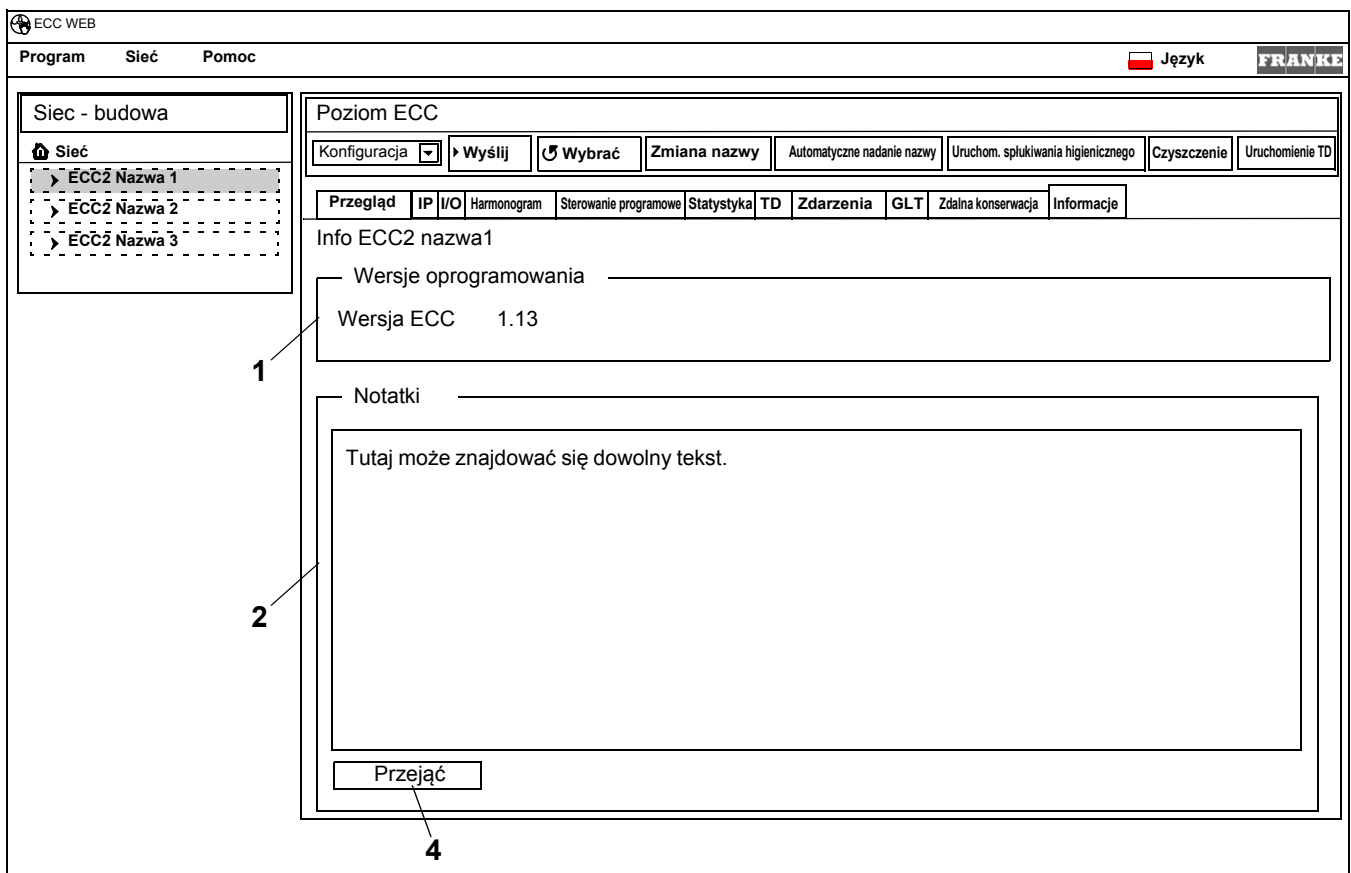

Wersje oprogramowania (1)

Wyświetla się wersja aktualnie zainstalowana na sterowniku funkcji ECC2. Dodatkowe informacje do wersji wyświetlane są na displeju sterownika funkcji ECC2.

Notatki (2)

Można zapisywać i archiwizować informacje.



Wszystkie notatki zapisywane są w wewnętrznej pamięci sterownika funkcji ECC2.

32.3 Kliknąć w okno "Notatki" (2).

32.4 Napisać informację, która ma być archiwizowana.

32.5 Nacisnąć przycisk "Przejąć" (4).

33. Grupa funkcyjna - przegląd

W jednej grupie funkcyjnej zestawione są wszystkie armatury, które mają wykonać tą samą funkcję. Każdy moduł można przyporządkować jednej bądź kilku grupom funkcyjnym. Każda grupa funkcyjna podzielona jest dodatkowo na 8 grup.

Jeden moduł można przyporządkować następującym grupom funkcyjnym.

- Odłączenie na czas czyszczenia
- Odpływ higieniczny
- Jednoczesność
- Przełączenie Zestaw
- Sterowanie programowe Czujnik
- Sterowanie programowe Urządzenie uruchamiające
- Redukcja czasu przepływu
- TD
- Dezynfekcja termiczna całej sieci 1-8 (tylko, jeżeli aktywna jest dezynfekcja termiczna całej sieci)



Rozdział 51 zawiera krótki opis funkcji

Można uruchomić wszystkie funkcje

- przez wejście cyfrowe,
albo
- przez zegar sterujący w sterowniku funkcji ECC2,
albo
- przez aplikację internetową

Funkcja	Wejście cyfrowe	Zegar sterujący	Aplikacja internetowa
Odłączenie na czas czyszczenia	✓	✓	✓
Odpływ higieniczny	✓	✓	✓
Czynność jednoczesna	✓	✓	—
Zmiana Zestaw	✓	✓	✓
Sterowanie programowe Czujnik	—	✓	—
Sterowanie programowe Urządzenie uruchamiające	—	✓	—
Redukcja czasu przepływu	✓	✓	—
TD	✓	✓	✓
Dezynfekcja termiczna całej sieci 1-8	✓	—	—

34. Wyświetlenie grupy funkcyjnej

34.1 Otworzyć sterownik funkcji ECC2 w przeglądzie struktury sieci .

- Wyświetla się grupa funkcyjna (1).

34.2 Wybrać grupę funkcyjną

- W oknie informacyjnym (3) wyświetlają się wszystkie moduły przyporządkowane tej grupie funkcyjnej.

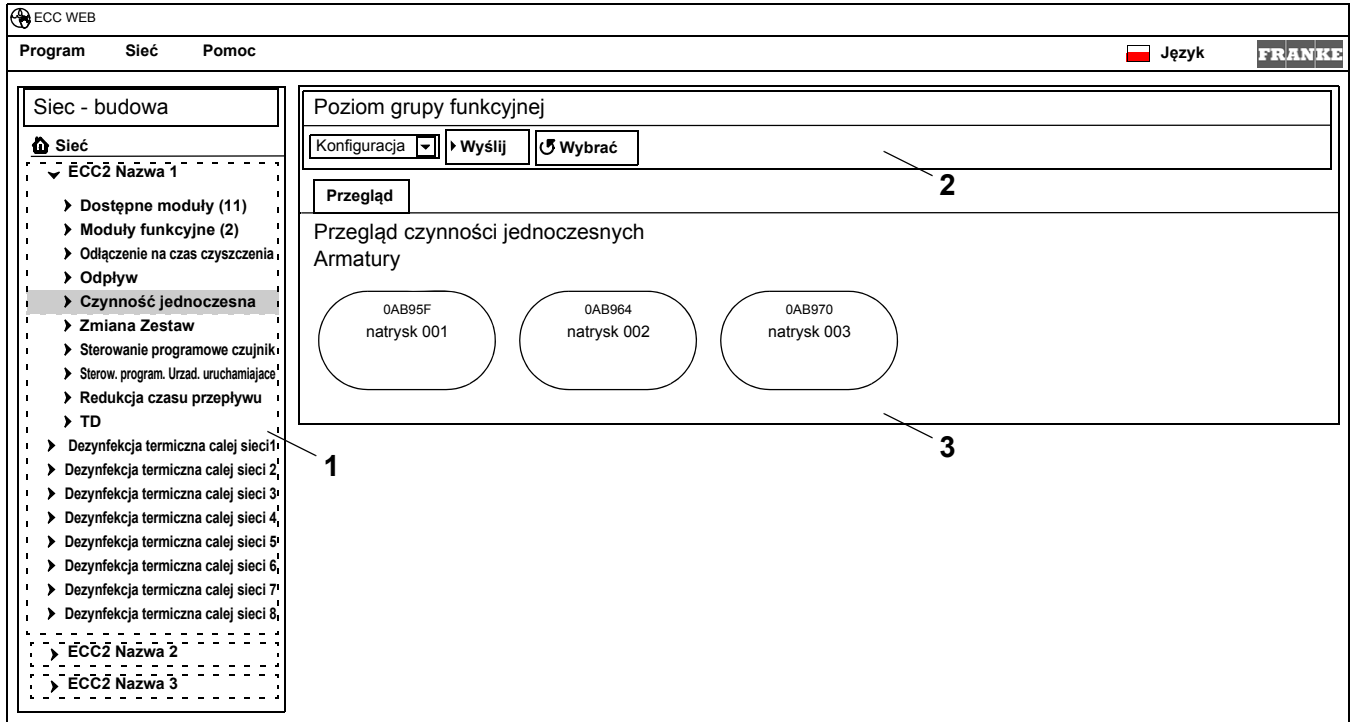

Pasek narzędzi (2)

Funkcje na pasku narzędzi Konfiguracja odpowiadają funkcjom na pasku narzędzi konfiguracji na poziomie ECC (patrz [rozdział 19.](#)), ograniczają się jednak do modułów przyporządkowanych do tej grupy funkcyjnej.

Funkcje na pasku narzędzi Eksploatacja odpowiadają funkcjom na pasku narzędzi Eksploatacja na poziomie sieci (patrz [rozdział 17.](#)), ograniczają się jednak do modułów przyporządkowanych do tej grupy funkcyjnej.

35. Poziom armatury

Dla każdej armatury generuje się przegląd, w którym można od razu odczytać wszystkie ważne dla pracy parametry. Oprócz parametrów do armatury wyświetla się status funkcji armatur jak np. splukiwanie higieniczne, dezynfekcja termiczna, Program maksymalnego obciążenia oraz odłączenie na czas czyszczenia.

35.1 Otworzyć sterownik funkcji ECC2 w przeglądzie struktury sieci (1).

- Wyświetlają się grupy funkcyjne.

35.2 Wybrać folder Dostępne moduły,

- W oknie informacyjnym (2) wyświetlają się wszystkie dostępne moduły.

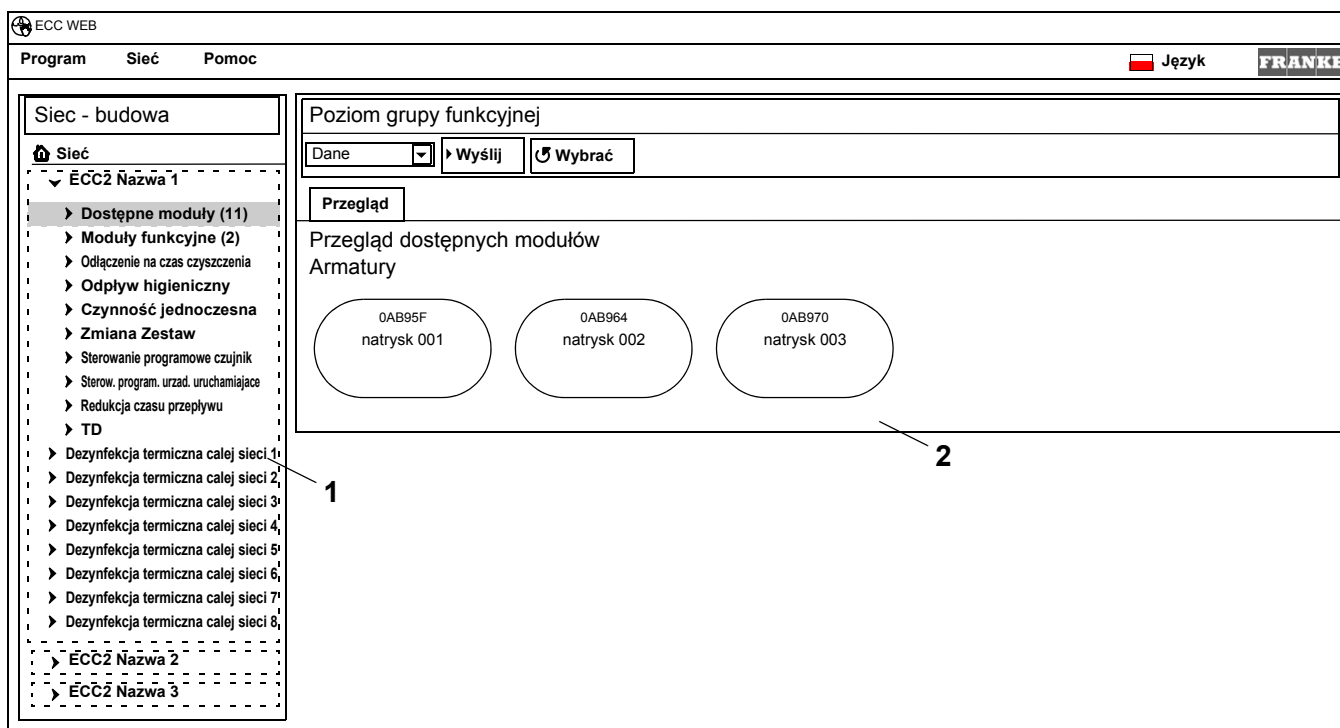

36. Pasek narzędzi Konfiguracja (poziom Armatura)

36.1 Zaznaczyć moduł w przeglądzie struktury sieci .

- Wyświetla się moduł

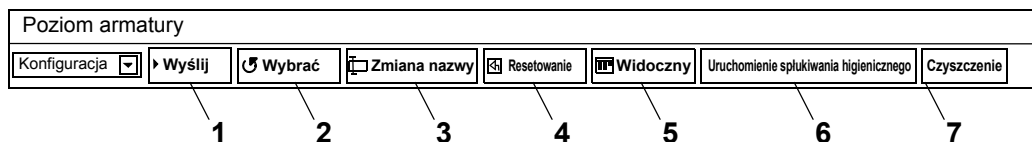

Funkcje **Wyślij** (1) i **Odczyt** (2) na pasku narzędzi Konfiguracja odpowiadają funkcjom Wysłanie i Odczyt na pasku narzędzi Konfiguracji na poziomie ECC (patrz [rozdział 19.](#)), ograniczają się jednak do wybranego modułu.

Zmiana nazwy (3)

Modułowi można nadać indywidualną nazwę, która zapisana jest w module.

36.2 Wybrać w pasku narzędzi "Zmiana nazwy".

36.3 Nadać nową nazwę (maks. 32 znaki).

36.4 Potwierdzić wprowadzenie danych.

Resetowanie (4)

 Zmiany konfiguracji modułu zostają przejęte dopiero wtedy, jeżeli przesłane są do modułu i moduł jest ponownie uruchomiany.

36.5 Wybrać w pasku narzędzi “Resetowanie”.

- Moduł instaluje się
- Konfiguracja i statystyka są wczytywane od nowa.

Widoczny/Ukryty (5)

Ten przycisk wskazuje, czy moduł jest widoczny czy ukryty w przeglądzie na poziomach ECC, grupa funkcyjna oraz grupa. Standardowo wszystkie moduły w przeglądzie na poziomach są widoczne.

Jeżeli ta funkcja jest wyłączona, armatura w przeglądzie na poziomach nie wyświetla się. Moduł można odnaleźć tylko jeszcze poprzez strukturę sieci.

36.6 Wybrać w pasku narzędzi “Widoczny”.

- Armatura nie wyświetla się na poziomie armatury.
- Przycisk zmienia się z Widoczny na Ukryty.

Uruchomienie spłukiwania higienicznego (6)

36.7 Wybrać w pasku narzędzi “Uruchomienie spłukiwania higienicznego”.

- Spłukiwanie higieniczne zostaje uruchomione przy tym module.

Czyszczenie (6)

36.8 Wybrać w pasku narzędzi “Czyszczenie”.

- Wybrany moduł zostaje dezaktywowany dla ustawionego czasu czyszczenia.
- Wszystkie moduły, które są w tej samej grupie funkcyjnej Czyszczenie, jak wybrany moduł, są również dezaktywowane dla ustawionego czasu czyszczenia.

37. Pasek narzędzi Eksploatacja (poziom Armatura)

37.1 Zaznaczyć moduł w przeglądzie struktury sieci.

- Moduł wyświetla się.

37.2 W polu dropdown wybrać pasek narzędzi Eksploatacja (1).

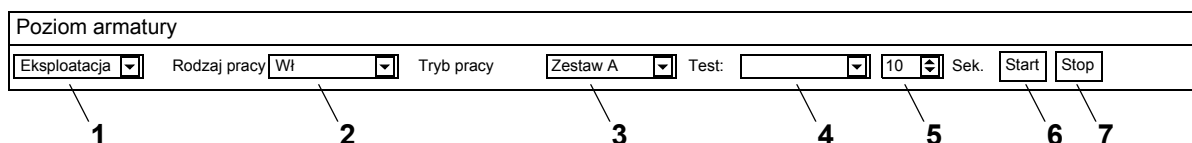

The image shows a toolbar titled "Poziom armatury" with the following elements from left to right: a dropdown menu labeled "Eksploatacja" (pointed to by 1), a dropdown menu labeled "Rodzaj pracy" with "WI" selected (pointed to by 2), the text "Tryb pracy", a dropdown menu labeled "Zestaw A" (pointed to by 3), the text "Test:" followed by a dropdown menu (pointed to by 4), a numeric input field with "10" and a spinner (pointed to by 5), the text "Sek.", and two buttons labeled "Start" (pointed to by 6) and "Stop" (pointed to by 7).

Rodzaj pracy (2) i Tryb pracy (3) odpowiadają trybowi pracy i stanowi pracy paska narzędzi Eksploatacja na poziomie sieci (patrz [rozdział 17.](#)), ale ograniczają się do wybranego modułu.

Test (4)

W przypadku testu następuje sterowanie urządzeniem uruchamiającym. Urządzenia uruchamiające są w opisie funkcji (patrz [rozdział 35.](#), Przycisk “?”).

Start (6)

Test wybranego urządzenia uruchamiającego zostaje uruchomiony.
Test zatrzymuje się automatycznie po nadanym czasie (5).

Stop (7)

Test wybranego urządzenia uruchamiającego zostaje zatrzymany.

38. Pasek narzędzi Czas przepływu (poziom Armatura)

 Jeżeli nie można ustawić parametrów czasu przepływu, należy skonfigurować czas przepływu w ID. ID opisany jest są w opisie funkcji (patrz [rozdział 35.](#), Przycisk “?”).

38.1 Zaznaczyć moduł w przeglądzie struktury sieci.

- Moduł wyświetla się.

38.2 W polu dropdown wybrać pasek narzędzi Czas przepływu (1).

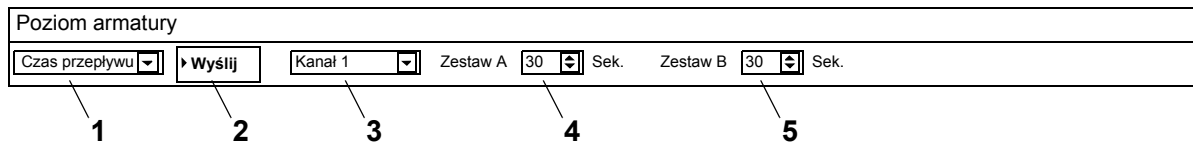

38.3 Wybrać kanał (3)

38.4 Wprowadzić czas przepływu dla Zestaw A (4).

38.5 Wprowadzić czas przepływu dla Zestaw B (5).

38.6 Przesłać zmiany do modułu (2).

38.7 Ew. ponownie uruchomić moduł, aby można było przejść zmiany z modułu.

39. Pasek narzędzi Zasięg (poziom Armatura)

 Jeżeli nie można ustawić parametrów zasięgu, należy skonfigurować Zasięg w ID. ID opisany jest są w opisie funkcji (patrz [rozdział 35.](#), Przycisk “?”).

39.1 Zaznaczyć moduł w przeglądzie struktury sieci .

- Moduł wyświetla się.

39.2 W polu dropdown wybrać pasek narzędzi Zasięg (1).

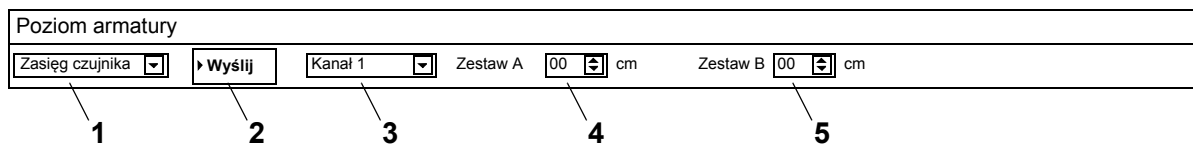

39.3 Wybrać kanał (3)

39.4 Wprowadzić Zasięg dla Zestaw A (4).

39.5 Wprowadzić Zasięg dla Zestaw B (5).

39.6 Przesłać zmiany do modułu (2).

39.7 Ew. ponownie uruchomić moduł, aby można było przejść zmiany z modułu.

40. Pasek narzędzi Temp. czujników (poziom Armatura)

Czujnik można aktywować bądź dezaktywować. Jeżeli w ID armatur archiwizowana jest akcja, można zmienić wartość, która ją wywołuje. Zarchiwizowane akcje są zdefiniowane w opisie funkcji (patrz [rozdział 35.](#), Przycisk “?”).

 Jeżeli nie można ustawić Temp. czujników, należy ją skonfigurować w ID.

40.1 Zaznaczyć moduł w przeglądzie struktury sieci.

- Moduł wyświetla się.

40.2 W polu dropdown wybrać pasek narzędzi Temp. czujników (1).

Poziom armatury

Temp. czujników Aktywny czujnik Czujnik 1 akcja przy xxx °C Czujnik 2 akcja przy xxx °C

1 2 3 4 4

40.3 Wybrać czujnik (3)

40.4 Wprowadzić temperaturę (4), w której ma się odbyć akcja.

40.5 Przesłać zmiany do modułu (2).

40.6 Ew. ponownie uruchomić moduł, aby można było przejść zmiany z modułu.

41. Zakładka Przegląd (poziom ECC)

41.1 Otworzyć sterownik funkcji ECC2 w przeglądzie struktury sieci (1).

- Wyświetlają się dostępne moduły i grupy funkcyjne.

41.2 Wybrać folder Dostępne moduły,

- W oknie informacyjnym () wyświetlają się wszystkie dostępne moduły.

41.3 Wybrać moduł.

- W oknie informacyjnym (2) wyświetlają się wszystkie informacje dotyczące tego modułu.

Program Sieć Pomoc Język FRANKE

Siec - budowa

Siec

ECC2 Nazwa 1

Dostępne moduły (11)

Moduły funkcyjne (2)

Odłączenie na czas czyszczenia

Odpiływ

Czynność jednoczesna

Przełączenie Zestaw

Sterowanie programowe czujniki

Sterow. program. Urząd. uruchamiające

Redukcja czasu przepływu

TD

Dezynfekcja termiczna całej sieci 1

Dezynfekcja termiczna całej sieci 2

Dezynfekcja termiczna całej sieci 3

Dezynfekcja termiczna całej sieci 4

Dezynfekcja termiczna całej sieci 5

Dezynfekcja termiczna całej sieci 6

Dezynfekcja termiczna całej sieci 7

Dezynfekcja termiczna całej sieci 8

ECC2 Nazwa 2

ECC2 Nazwa 3

Poziom armatury

Konfiguracja Wyślij Wybrać Zmiana nazwy Resetowanie Widoczny Uruchom. splukiwania higienicznego Czyszczenie

Przegląd Grupa Statystyka Zwolnienie Higiena

Przegląd - natrysk 1

092805 natrysk 1 30°

Piezo

Eksplatacja		Ustawienia ID		Ustawienia TD	
Rodzaj pracy	Wi.	ID armatury	06001	Grupa	1
Tryb pracy	A (dzień)	Modyfikacja ID	<input type="checkbox"/>	Czas oddziaływania	3,0 min
Napięcie robocze	24,2 V	Odpiływ Power-on	<input type="checkbox"/>	Szybko nagrzać	<input type="checkbox"/>
Godziny robocze	340 godz.	Dynamiczne splukiwanie higieniczne	<input checked="" type="checkbox"/>	Schłodzić	<input type="checkbox"/>
Aquapay	Wyłączone	Stałe splukiwanie higieniczne	<input type="checkbox"/>	Temperatura czujnika	<input type="checkbox"/>
Kabina	...	Program maksymalnego obciążenia	<input type="checkbox"/>		
		Odłączenie na czas czyszczenia	<input type="checkbox"/>		

Informacja ID: Przycisk piezoelektryczny do natrysku

Ostatnie zdarzenie: 03:07 15:29:16 - Urządzenie uruchamiające 1: Przekroczono dopuszczalną wartość prądu

Informacja o module

ID Firmware	x.x
ID serii	0.0.12345 <107XX1>
ID Hardware	0.0.012 <43X9> EM
Data produkcji	19.01.2010

1 Przegląd struktury sieci

2 Okno informacji

3 Zakładka

Pasek narzędzi

5 Wyświetlacz armatury z wyświetlaczem ID serii, nazwą armatury, aktualną temperaturą i stanem pracy

6 Wyświetlacz armatury z wyświetlaczem rodzaju armatury i wyzwalaczem niebieski ... armatura pracuje z oryginalnym ID
zielony ...armatura pracuje ze zmienionym ID

7 Wyświetlacz danych roboczych

8 Wyświetlacz ustawień ID

9 Wyświetlacz ustawień dezynfekcji termicznej

10 Wyświetlacz zapisanego w ID skróconego opisu

11 Przycisk "?" otwiera okno, w którym wyświetlają się wszystkie informacje i ustawienia ID (opis funkcji)

12 Wyświetlenie ostatniego, nie potwierdzonego jeszcze zdarzenia i komunikatu alarmowego.

13 Wyświetlenie ID i daty produkcji modułu

Kod barwy w oknie informacyjnym i na zakładkach:

<input type="checkbox"/>	szary	...	Ta opcja nie jest skonfigurowana
<input type="checkbox"/>	jasno-czerwony	...	Zmieniono standardowe ustawienia
<input type="checkbox"/>	zielony	...	Ta opcja jest skonfigurowana
<input type="checkbox"/>	czerwony	...	Czujnik termometryczny ciepłej wody jest aktywowany
<input type="checkbox"/>	niebieski	...	Czujnik termometryczny zimnej wody jest aktywowany

Aquapay

W wyświetlaczu danych roboczych (7) wyświetla się status opłaconego wydatku medium.

- Włączony: Moduł jest skonfigurowany dla opłaconego wydatku medium i jest aktywny:
- Wyłączony: Moduł nie jest skonfigurowany dla opłaconego wydatku medium.
- Kabina: Wyświetla się numer kabiny, jeżeli moduł pracuje w trybie zwolnienia "Tryb Master"

42. Zakładka Grupa (poziom ECC)

Grupy funkcyjne

Moduł może być przyporządkowany dowolnym podgrupom pojedynczych grup funkcyjnych. Jeżeli umieszczono haczyk, tego rodzaju przyporządkowanie zapisywane jest od razu w sterowniku funkcji ECC2 i aktualizowany jest widok struktury sieci.

 [Rozdział 51](#) zawiera krótki opis funkcji

Dezynfekcja termiczna

Każdy moduł podczas pierwszego przyłączenia do sterownika funkcji ECC2 otrzymuje przyporządkowaną automatycznie grupę TD. Podział modułów na grupy TD zapobiega jednoczesnej dezynfekcji wszystkich modułów przyłączonych do sterownika funkcji ECC2. Grupy TD są dezynfekowane po kolei. W grupie funkcyjnej TD jeden moduł może być przyporządkowany tylko jednej grupie.

- 1-8: Wewnątrz tej grupy wprowadza się wszystkie moduły wyspy TD, które nie posiadają funkcji specjalnych dla dezynfekcji termicznej i powinny być zdezynfekowane.
- 9: Moduły tej grupy nie biorą udziału w dezynfekcji termicznej.

42.1 Zaznaczyć moduł w przeglądzie struktury sieci (1).

- Moduł wyświetla się.

42.2 Wybrać zakładkę grupy.

The screenshot shows the ECC WEB interface. On the left, there is a tree view under 'Sieć - budowa' with 'ECC2 Nazwa 1' expanded to show 'Dostępne moduły (11)'. The 'natrysk 1' module is highlighted. A red arrow labeled '1' points to this module. On the right, the 'Poziom armatury' configuration page is shown for 'Grupa - natrysk 1'. It features a table with columns for functional groups (Grupa 1 to Grupa 9) and rows for various settings. A red arrow labeled '2' points to the 'TD' row in the table.

Grupa funkcyjna	Grupa 1	Grupa 2	Grupa 3	Grupa 4	Grupa 5	Grupa 6	Grupa 7	Grupa 8	Grupa 9
Odlączenie na czas czyszczenia	<input type="checkbox"/>	<input type="checkbox"/>	<input type="checkbox"/>	<input type="checkbox"/>	<input type="checkbox"/>	<input type="checkbox"/>	<input type="checkbox"/>	<input type="checkbox"/>	<input type="checkbox"/>
Odpływ higieniczny	<input checked="" type="checkbox"/>	<input type="checkbox"/>	<input type="checkbox"/>	<input type="checkbox"/>	<input type="checkbox"/>	<input type="checkbox"/>	<input type="checkbox"/>	<input type="checkbox"/>	<input type="checkbox"/>
Czynność jednoczesna	<input type="checkbox"/>	<input type="checkbox"/>	<input type="checkbox"/>	<input type="checkbox"/>	<input type="checkbox"/>	<input type="checkbox"/>	<input type="checkbox"/>	<input type="checkbox"/>	<input type="checkbox"/>
Przełączenie Zestaw	<input checked="" type="checkbox"/>	<input type="checkbox"/>	<input type="checkbox"/>	<input type="checkbox"/>	<input type="checkbox"/>	<input type="checkbox"/>	<input type="checkbox"/>	<input type="checkbox"/>	<input type="checkbox"/>
Sterowanie programowe czujnik	<input checked="" type="checkbox"/>	<input type="checkbox"/>	<input type="checkbox"/>	<input type="checkbox"/>	<input type="checkbox"/>	<input type="checkbox"/>	<input type="checkbox"/>	<input type="checkbox"/>	<input type="checkbox"/>
Sterow. program. Urząd. uruchamiające	<input type="checkbox"/>	<input type="checkbox"/>	<input type="checkbox"/>	<input type="checkbox"/>	<input type="checkbox"/>	<input type="checkbox"/>	<input type="checkbox"/>	<input type="checkbox"/>	<input type="checkbox"/>
Redukcja czasu przepływu	<input type="checkbox"/>	<input type="checkbox"/>	<input type="checkbox"/>	<input type="checkbox"/>	<input type="checkbox"/>	<input type="checkbox"/>	<input type="checkbox"/>	<input type="checkbox"/>	<input type="checkbox"/>
TD	<input checked="" type="radio"/>	<input type="radio"/>	<input type="radio"/>	<input type="radio"/>	<input type="radio"/>	<input type="radio"/>	<input type="radio"/>	<input type="radio"/>	<input type="radio"/>

42.3 Podać w oknie informacyjnym (2), której grupie grupy funkcyjnej ma być przyporządkowany moduł.

43. Zakładka Statystyka (poziom Armatura)

43.1 Zaznaczyć moduł w przeglądzie struktury sieci (1).

- Moduł wyświetla się.

43.2 Wybrać zakładkę Statystyka.

- W oknie informacyjnym wyświetlają się dane statystyczne.

The screenshot shows the 'ECC WEB' interface for 'Sieć - budowa'. The left sidebar (1) shows a tree view under 'ECC2 Nazwa 1' with 'Dostępne moduły (11)' including 'natrysk 1' through '5'. The main area (2) is titled 'Poziom armatury' and has tabs for 'Przegląd', 'Grupa', 'Statystyka', 'Zwolnienie', and 'Higiena'. The 'Statystyka' tab is active, showing 'Grupa - natrysk 1'. It contains several data sections: 'Licznik i czasy przepływu' (meters and flow times), 'Report' (summary of events), 'Temperatury' (temperatures for TD, Czujnik 1, and Czujnik 2), and 'Zdarzenia' (events). A 'Cofnięcie zdarzeń' (Reset events) button is highlighted with a red box and the number 3. The 'Zdarzenia' table shows one event: '2016 TEMP CZUJNIK 1 OPEN' at '25.04.2013 17:31:28'.

Wyświetlacz (2)

Licznik akcji 1, 2:

Liczy zdarzenia odpowiednio do ustawień licznika akcji w ustawieniach podstawowych.

Standardowo licznik akcji 1 liczy wyzwolenie czujnika 1 (w przypadku urządzeń PWC czujnik 2) a licznik akcji 2 uruchomienie urządzenia uruchamiającego 1.

Podstawowe ustalenia mogą być zmienione przez punkt serwisowy.

Licznik urządzeń uruchamiających 1, 2:

Liczy, jak często uruchamiano urządzenie uruchamiające. (nieresetowalny)

Czas przejścia urządzenia uruchamiającego 1, 2:

Liczy, ile sekund aktywne jest urządzenie uruchamiające. (resetowalny)

Godziny robocze:

Liczy ilość przepracowanych godzin w sieci. (nieresetowalny)

Ostatnie stałe splukiwanie higieniczne

Ilość godzin po ostatnim stałym splukiwaniu higienicznym.

Ostatnie dynamiczne spłukiwanie higieniczne:

Ilość godzin po ostatnim dynamicznym spłukiwaniu higienicznym.

Ostatni TD

Ilość godzin po ostatniej dezynfekcji termicznej i wyświetlenie, czy dezynfekcja termiczna przebiegła pomyślnie czy była nieudana.

Ostatni alarm:

Ilość godzin po ostatnim alarmie.

Ostatnie czyszczenie

Data i godzina, kiedy moduł po raz ostatnie znajdował się w trybie pracy "Czyszczenie".

TD Temp.

Temperatury mierzone podczas ostatniej dezynfekcji termicznej (120 wartości w 10 s krokach).

Temp. 1 (czerwony)

Temperatury mierzone podczas bieżącej pracy na czujniku termometrycznym ciepłej wody. 96 wartości w 1 min. krokach, najbardziej aktualna wartość znajduje się poniżej.

Temp. 2 (niebieski)

Temperatury mierzone podczas bieżącej pracy na czujniku termometrycznym zimnej wody. 96 wartości w 1 min. krokach, najbardziej aktualna wartość znajduje się poniżej.

Zdarzenia

Wyświetlacz występujących w armaturze wiadomości i ostrzeżeń. (resetowalny)

Cofnięcie zdarzeń



Tylko widoczne zdarzenia można zaznaczać pojedynczo.

43.3 Zaznaczyć te wyniki haczykiem, które należy skasować.

albo

43.4 umieścić haczyk przy kwitowaniu.

- Wszystkie zdarzenia są zaznaczone.

43.5 Nacisnąć przycisk "Cofnięcie zdarzeń" (3).

- Wszystkie zaznaczone zdarzenia są kasowane.
- Jeżeli skasowano wszystkie zdarzenia, skasowany zostaje symbol zdarzenia w wyświetlaczu ECC i armatury.

44. Zakładka Zwolnienie (poziom Armatura)

44.1 Zaznaczyć moduł w przeglądzie struktury sieci (1).

- Moduł wyświetla się.

44.2 Wybrać zakładkę Zwolnienie.

- W oknie informacyjnym wyświetlają się ustawienia.

The screenshot shows the ECC WEB interface for configuring the 'Zwolnienie' (Release) function for 'natrysk 1'. The interface is divided into several sections:

- Top Bar:** 'Program', 'Sieć', 'Pomoc', 'Język', and 'FRANKE' logo.
- Left Sidebar:** 'Sieć - budowa' with a tree view showing 'ECC2 Nazwa 1' and 'Dostępne moduły (11)'. 'natrysk 1' is selected and highlighted with a red box and labeled '1'.
- Main Content Area:**
 - Poziom armatury:** Includes buttons for 'Konfiguracja', 'Wyślij', 'Wybrać', 'Zmiana nazwy', 'Resetowanie', 'Widoczny', 'Uruchom. splukiwania higienicznego', and 'Czyszczenie'.
 - Navigation Tabs:** 'Przegląd', 'Grupa', 'Statystyka', 'Zwolnienie', 'Higiena'. 'Zwolnienie' is selected.
 - Zwolnienie - natrysk 1:** A red box highlights this section, labeled '2'. It contains:
 - Tryb zwolnienia:** 'Tryb Master' (checked), 'Zestaw A' (unchecked), 'Zestaw B' (checked).
 - Jednostka wydania:** 'Czas na jednostkę' set to 0 Sek.
 - Czasy:** 'Czas liczbowy' set to 10 Sek., 'Przypadający czas' set to 2 Min.
 - Program maksymalnego obciążenia:** A red box highlights this section, labeled '3'. It contains 'Automatyczna redukcja czasu przepływu' (unchecked).
 - Odlączenie na czas czyszczenia:** A red box highlights this section, labeled '4'. It contains:
 - 'Odlączenie na czas czyszczenia' set to 1 Min. with a note: 'ECC sterowany: Odlączenie na czas czyszczenia > 0 (F1 "odłączenie na czas czyszczenia")'.
 - 'Wyzwolenie przez czujnik' set to 'Brak'.

44.3 Zmiana ustawień.

44.4 Przesłanie zmienionej konfiguracji do modułu.

44.5 Ew. ponownie uruchomić moduł, aby można było przejść zmiany z modułu.

Aquapay (2)

Moduł można skonfigurować dla opłaconego wydatku medium.

Tryb zwolnienia

Sterowanie modułem przez AP Master (tryb Master) lub jako pojedynczą armaturę.

Jednostka wydania

Czas wydatku medium przypadająca na zapłaconą jednostkę na monetę o wartości 50 cent.

Jeżeli armatura pracuje a trybie Master, ta funkcja jest nieaktywna.

Jednostkę wydania ustawia się w module funkcyjnym AP Master(patrz rozdział 48.).

Czasy

Okres do zapłaty i wykorzystania należności.

Czas liczenia: Czas, w którym należy wrzucić monety lub żetony zastępcze. Jeżeli armatura pracuje a trybie Master, ta funkcja jest nieaktywna.

Przypadający czas Czas po ostatnim użytkowaniu, na podstawie którego wymagalna jest należność.

Program maksymalnego obciążenia (3)

Automatyczna redukcja czasu przepływu:

W przypadku większego użytkowania modułów, automatycznie redukowany jest czas przepływu.

Nazwa	Wartości
Okres kontroli (ÜZR)	5 min
Stopień redukcji 1	4-7 aktywowań /ÜZR
	80% czas przepływu
Stopień redukcji 2	8-12 aktywowań /ÜZR
	50% czas przepływu
Stopień redukcji 3	13-17 aktywowań /ÜZR
	20% czas przepływu
Stopień redukcji 4	18 aktywowań /ÜZR
	0% czas przepływu

Odłączenie na czas czyszczenia (4)

Odłączenie na czas czyszczenia

Czas, na który dezaktywowana jest armatura, np. w celu jej wyczyszczenia.

To odłączenie na czas czyszczenia można aktywować poprzez wejście zestyku w sterowniku funkcji ECC2, aplikację internetową lub czujnik przy armaturze.

W przypadku odłączenia na czas czyszczenia za pomocą sterownika funkcji ECC2 należy przestrzegać aby:

armatura wzięła udział w odłączeniu na czas czyszczenia, jeżeli

- dla sterownika funkcji ECC2 ustalony jest czas czyszczenia i
- w polu odłączenia na czas czyszczenia podano więcej niż 0 minut.

armatura nie bierze udziału w odłączeniu na czas czyszczenia, jeżeli

- dla sterownika funkcji ECC2 ustalony jest czas czyszczenia i
- w polu odłączenia na czas czyszczenia podano 0 minut.

Wyzwolenie przez czujnik przy armaturze

Podanie, przez który czujnik aktywowane jest odłączenie na czas czyszczenia

45. Zakładka Higiena (poziom Armatura)

45.1 Zaznaczyć moduł w przeglądzie struktury sieci (1).

- Moduł wyświetla się.

45.2 Wybrać zakładkę Higiena

- W oknie informacyjnym wyświetlają się ustawienia.

45.3 Zmiana ustawień.

45.4 Przesłanie zmienionej konfiguracji do modułu.

45.5 Ew. ponownie uruchomić moduł, aby można było przejść zmiany z modułu.

Ważne!

Urządzenia uruchamiające są konfigurowane przez ID.

Splukiwanie higieniczne może być sterowane przez armaturę lub sterownika funkcji ECC2. Dla sterowania splukiwaniem higienicznym przez sterownik funkcji ECC2, należy przyporządkować moduł podgrupie grupy funkcyjnej Splukiwanie higieniczne.

Dla sterowania splukiwaniem higienicznym przez armaturę, odstęp należy wybrać jako większy od 0.

Dynamiczne spłukiwanie higieniczne (sterowane przez urządzenie uruchamiające)(2)

Spłukiwanie higieniczne odbywa się w stałym odstępie, po ostatnim spłukiwaniu.



Konieczne ustawienia:

Zestaw: aktywować pożądaną Zestaw

Odstęp > 0 (w przypadku 0 stale powtarzające się odpływy)

Czas przepływu > 0

Aktywny dla Zestaw A, B:

Podanie, w jakim stanie pracy ma nastąpić dynamiczne spłukiwanie higieniczne.

Odstęp:

Czas po ostatnim odpływie, po którym ma nastąpić spłukiwanie higieniczne.

Czas przepływu:

Czas, jak długo ma trwać spłukiwanie higieniczne

Stale spłukiwanie higieniczne (stały odstęp)(3)

Spłukiwanie higieniczne odbywa się w stałym odstępie, niezależnie od dotychczasowych odpływów.



Konieczne ustawienia:

Zestaw: aktywować pożądaną Zestaw

Odstęp > 0

Jeżeli spłukiwanie higieniczne ma być sterowane tylko przez sterownik funkcji ECC2, armaturę należy przyporządkować grupie Spłukiwanie higieniczne i ustawić odstęp na=0

Czas przepływu > 0

Aktywny dla Zestaw A, B:

Podanie, w jakim stanie pracy ma nastąpić stałe spłukiwanie higieniczne

Odstęp:

Czas, po którym następuje spłukiwanie higieniczne

Czas przepływu:

Czas, jak długo ma trwać spłukiwanie higieniczne

46. Odpiływ Power-on

Jeżeli aktywny jest odpiływ Power-on, armatura po podłączeniu napięcia roboczego (zainicjowanie elektronicznego modułu) realizuje odpiływ w zadanym czasie.

46.1 Zaznaczyć moduł w przeglądzie struktury sieci (1).

- Moduł wyświetla się.

46.2 Wybrać zakładkę Higiena

- W oknie informacyjnym wyświetlają się ustawienia.

The screenshot shows the ECC WEB interface for configuring a faucet. The left sidebar (labeled '1') shows a tree view of the network structure under 'Sieć - budowa'. The main area is titled 'Poziom armatury' and 'Higiena - natrysk 1'. It contains several configuration sections:

- Dynamiczne splukiwanie higieniczne (sterowane przez urządzenia uruchamiającego):** Includes checkboxes for 'Zestaw A' (checked) and 'Zestaw B'. Parameters: 'Odstęp' (24,0 Godz.) and 'Czas przepływu' (10 Sek.).
- Stałe splukiwanie higieniczne (stały odstęp):** Includes checkboxes for 'Zestaw A' (checked) and 'Zestaw B'. Parameters: 'Odstęp' (24,0 Godz.) and 'Czas przepływu' (10 Sek.).
- Power-on:** Includes a checked 'Aktywny' checkbox. Parameters: 'Opóźnienie' (1 Sek.) and 'Czas przepływu' (5 Sek.). A red '2' points to this section.
- Szybko nagrzać:** Includes a checked checkbox. Parameters: 'Czas oddziaływania' (regulowany czasowo, 3,5 Min.) and 'Zawór zamyka się przy' (72 °C). A note indicates '(Funkcja oszczędzania wody)'. Below this, a legend shows: >60°C = 20 Min. | >65°C = 10 Min. | >70°C = 5 Min. | >75°C = 3 Min. | >80°C = 2 Min.
- Schłodzić:** Includes a checked checkbox. Parameter: 'Czas oddziaływania' (regulowany czasowo, 2,0 Min.).

Ważne!

Odpiływ Power-on jest konfigurowany przez ID.

Konieczne ustawienia (2):

Funkcja = aktywna
Czas przepływu > 0

Czas przepływu:

Czas, jak długo ma trwać odpiływ Power-on.

Opóźnienie:

Realizację odpiływu Power-on można opóźnić o nastawiony czas, aby uniknąć czynności jednocześniej.

Jeżeli splukiwanie higieniczne jest aktywne, opóźnienie oddziałuje również w przypadku stałego splukiwania higienicznego.

47. Dezynfekcja termiczna

47.1 Zaznaczyć moduł w przeglądzie struktury sieci (1).

- Moduł wyświetla się.

47.2 Wybrać zakładkę Higiena

- W oknie informacyjnym wyświetlają się ustawienia.

The screenshot shows the FRANKE ECC WEB interface. The top navigation bar includes 'Program', 'Sieć', and 'Pomoc', along with a language selector and the FRANKE logo. The left sidebar (labeled '1') displays the network structure under 'Sieć - budowa', with 'ECC2 Nazwa 1' expanded to show 'Dostępne moduły (11)', including 'natrysk 1' through 'natrysk 5', and 'Moduły funkcyjne (2)'. The main content area (labeled '2') is titled 'Poziom armatury' and 'Higiena - natrysk 1'. It features a 'Przegląd' tab and various configuration options: 'Dynamiczne splukiwanie higieniczne' (dynamic flushing) with 'Zestaw' (A/B) and 'Odpływ' (flow) settings; 'Stale splukiwanie higieniczne' (static flushing) with similar settings; 'Power-on' settings with 'Opóźnienie' (delay) and 'Czas przepływu' (flow time); and 'Szybko nagrzać' (heat quickly) with 'Czas oddziaływania' (action time) and 'Zawór zamyka się przy' (valve closes at) temperature. A red arrow points to the 'Szybko nagrzać' checkbox and its settings.

47.3 Zmiana ustawień.

47.4 Przesłanie zmienionej konfiguracji do modułu.

47.5 Ew. ponownie uruchomić moduł, aby można było przejść zmiany z modułu.



Konieczne ustawienia (2):

Grupa TD = 1-8

Czas oddziaływania > 0 regulowany czasowo

Przebieg TD

Szybko nagrzać

Armatura otwiera zawór elektromagnetyczny. Ciepła woda odpływa z instalacji obiegowej. Więcej gorącej wody spływa do instalacji obiegowej.

Czas oddziaływania:

regulowany czasowo	Zawór elektromagnetyczny otwiera się podczas dezynfekcji termicznej na nastawiony czas.
Sterowany termicznie	Zawór elektromagnetyczny otwiera się sterowany termicznie podczas dezynfekcji termicznej po zadanej temperaturze/ czasie w tabeli.

Temperatura	Czas
> 80° C	2 Min.
>75° C ≤ 80° C	3 Min.
>70° C ≤ 75° C	5 Min.
>65° C ≤ 70° C	10 Min.
>60° C ≤ 65° C	20 Min.

Schłodzić:

regulowany czasowo	Do schłodzenia otwiera się armatura na nastawiony czas.
Sterowany termicznie	Do chłodzenia otwiera się armatura do osiągnięcia nastawionej temperatury.

Funkcja oszczędzania wody

Zawór odpowiedzialny za dezynfekcję termiczną zamyka się automatycznie, jeżeli

- w procesie TD jest nastawiony na stałe czas oddziaływania i
- osiągnięta zostaje nastawiona temperatura.

Który zawór jest odpowiedzialny za dezynfekcję termiczną, konfigurowane jest przez ID.

48. Moduł elektroniczny -A3000 open dla opłaconego wydatku medium (AP Master)

- 48.1 Otworzyć sterownik funkcji ECC2 w przeglądarce struktury sieci (1).
- 48.2 Wybrać folder Moduły funkcyjne.
- 48.3 Wybrać moduł PAY Master.
 - W oknie informacyjnym wyświetlają się wszystkie informacje dotyczące tego modułu.
- 48.4 Wybrać zakładkę "Ustawienia podstawowe".
 - W oknie informacyjnym wyświetlają się ustawienia.

The screenshot shows the 'ECC WEB' interface for configuring the 'AQUAPAY moduł Master'. The left sidebar shows a tree view under 'Sieć - budowa' with 'ECC2 Nazwa 1' selected. The main area is titled 'Poziom armatury' and contains a 'Podstawowe ustawienia' section. This section is divided into 'Ustawienia fabryczne' and 'Eksplatacja'. The 'Ustawienia fabryczne' section includes a dropdown menu set to 'Brak'. The 'Eksplatacja' section includes several sub-sections: 'Rodzaj pracy' (radio buttons for 'Pojedyncza armatura' and 'Multi EM'), 'Jednostka sprzedaży' (radio buttons for 'Czas' and 'Objętość'), 'Jednostka wydania' (input fields for 'Czas na jednostkę' and 'Objętość na jednostkę'), 'Licznik impulsu' (input field for 'Objętość na impuls'), 'Czas' (checkbox for 'Czas liczenia' and 'Przypadający czas'), and 'Odlączenie na czas czyszczenia' (input field for 'Odlączenie na czas czyszczenia').

48.5 Zmiana ustawień.

48.6 Przesłanie zmienionej konfiguracji do modułu.

- Po przesłaniu konfiguracji następuje reset do modułu.

2 Ustawienia fabryczne

Zadane wstępnie ustawienia fabryczne ułatwiają konfigurację ze standardowymi parametrami. Ustawieniami fabrycznymi są: Master (kilka EM), pojedyncza armatura czas, pojedyncza armatura objętość

3 Tryb pracy

Moduł AP Master może pracować jako pojedyncza armatura bądź zarządzać armaturami. Wydatek objętości jest możliwy tylko wtedy, jeżeli moduł AP Master pracuje w trybie pracy Armatura pojedyncza.

4 Jednostka sprzedaży

Opłaconą jednostkę medium można rozliczać czasem bądź objętością.

5 Jednostka wydania

Czas lub objętość wydatku medium przypadająca na opłaconą jednostkę.

6 Licznik impulsu

Moduł AP Master dopasowany jest do hardware licznika objętości (np. licznik wody wchodzącej).

7 Czas

Okres do zapłaty i wykorzystania należności. Przypadający czas i opóźnienie zwolnienia można aktywować tylko wtedy, jeżeli moduł AP Master pracuje w trybie pracy Armatura pojedyncza.

8 Odlączenie na czas czyszczenia

Czas, na który dezaktywowana jest armatura, np. w celu jej wyczyszczenia.

49. Moduł elektroniczny-A3000 open dla instalacji obiegowej

- 49.1 Otworzyć sterownik funkcji ECC2 w przeglądarce struktury sieci (1).
- 49.2 Wybrać folder Moduły funkcyjne.
- 49.3 Wybrać moduł TD Master.
 - W oknie informacyjnym wyświetlają się wszystkie informacje dotyczące tego modułu.
- 49.4 Wybrać zakładkę "Ustawienia podstawowe".
 - W oknie informacyjnym wyświetlają się ustawienia.

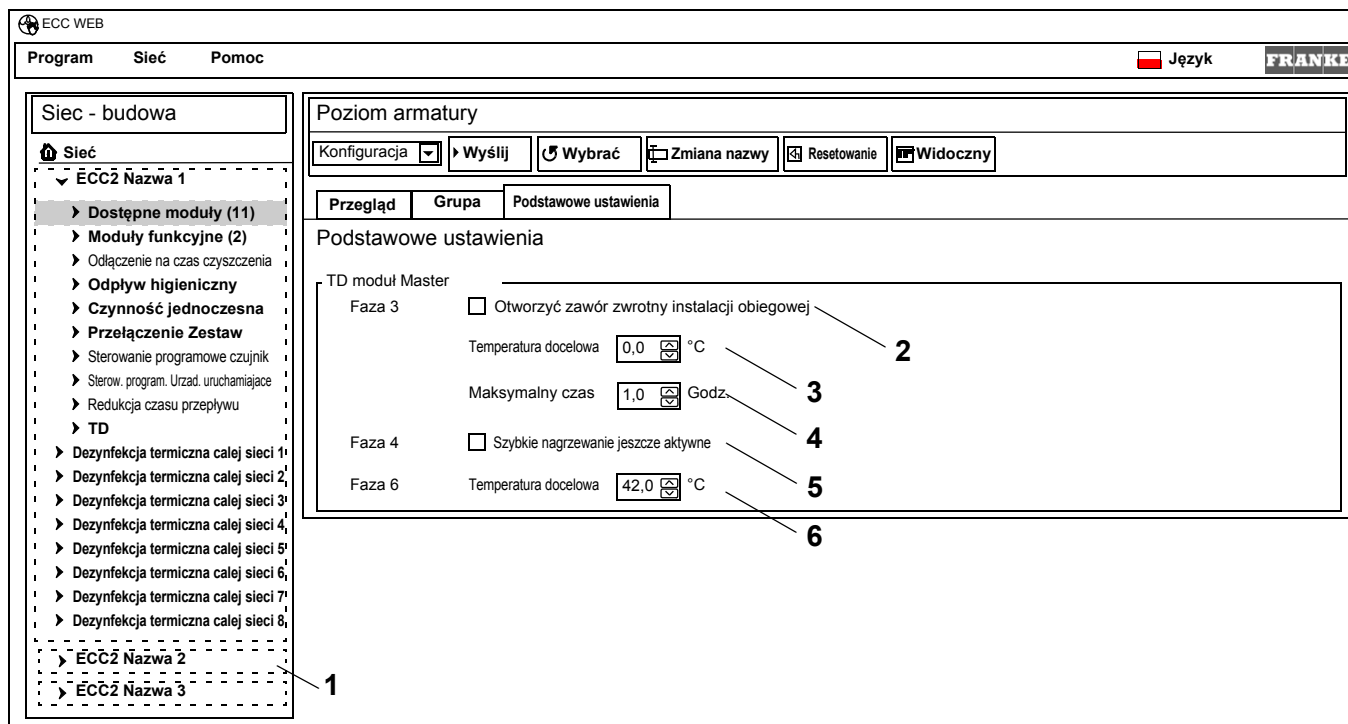

- 49.5 Zmiana ustawień.
- 49.6 Przesłanie zmienionej konfiguracji do modułu.
 - Po przesłaniu konfiguracji następuje reset modułu.

- 2 Jeżeli aktywowano to pole, w fazie nagrzewania (faza 3) dezynfekcji termicznej otwiera się zawór zwrotny instalacji obiegowej.
- 3 Obróbka termiczna rozpoczyna się od nastawionej temperatury docelowej (min. 60°C). Zawór zwrotny zamyka się, jeżeli nastawiona tu temperatura w instalacji obiegowej zostaje osiągnięta bądź przekroczona.
- 4 Jeżeli po nastawionym tu czasie nie zostaje osiągnięta temperatura docelowa (3), zawór zwrotny zamyka się a dezynfekcja termiczna zostaje przerwana.
- 5 Jeżeli to pole jest aktywowane, otwierają się zawory armatur, w przypadku których aktywowane jest Szybkie nagrzewanie w fazie TD 4.
- 6 Faza chłodzenia armatur rozpoczyna się od nastawionej temperatury docelowej. Zawór zwrotny zamyka się w fazie chłodzenia, jeżeli nastawiona tu temperatura w instalacji obiegowej zostaje osiągnięta bądź nie zostaje osiągnięta.

50. Moduł elektroniczny-A3000 open dla podgrzewacza wody pitnej

50.1 Otworzyć sterownik funkcji ECC2 w przeglądarce struktury sieci (1).

50.2 Wybrać folder Moduły funkcyjne.

50.3 Wybrać moduł Zbiornik TD.

- W oknie informacyjnym wyświetlają się wszystkie informacje dotyczące tego modułu.

50.4 Wybrać zakładkę "Ustawienia podstawowe".

- W oknie informacyjnym wyświetlają się ustawienia.

The screenshot shows the ECC WEB interface. The left sidebar contains a tree view under 'Sieć - budowa' with 'ECC2 Nazwa 1' expanded to show 'Dostępne moduły (11)', including 'Moduły funkcyjne (2)'. The main area is titled 'Poziom armatury' and 'Podstawowe ustawienia'. It features a 'Konfiguracja' dropdown menu and buttons for 'Wyślij', 'Wybrać', 'Zmiana nazwy', 'Resetowanie', and 'Widoczny'. The 'Podstawowe ustawienia' section is active, showing 'Temperatura docelowa' at 30,0 °C and 'Czujnik temperatury' set to 'Wewnatrz'. Arrows labeled 1, 2, and 3 point to the 'ECC2 Nazwa 1' folder, the temperature value, and the temperature sensor dropdown menu, respectively.

50.5 Zmiana ustawień.

50.6 Przesłanie zmienionej konfiguracji do modułu.

- Po przesłaniu konfiguracji następuje reset modułu.

2 Temperatura, do której powinna się nagrzać woda w podgrzewaczu wody pitnej.

3 Wybór, czy temperatura w podgrzewaczu wody pitnej ma być kontrolowana przez wewnętrzny czy zewnętrzny czujnik temperatury.

51. Funkcje

Funkcja	Opis
Odlączenie na czas czyszczenia	Armaturę można dezaktywować na czas prac czyszczenia i konserwacji. Czas czyszczenia jest czasem, podczas którego armatura nie reaguje po jej dezaktywacji.
Odptyw higieniczny	Następuje odpływ z armatury w zadanym czasie, aby uniknąć stagnacji wody i zanieczyszczenia.
Czynność jednoczesna	W przypadku jednoczesnego użytkowania modułów jednej grupy należących do grupy funkcyjnej Czynność jednoczesna, moduły otwierają się po kolei. Jeżeli następuje wyzwolenie modułu jednej grupy, wszystkie inne moduły tej grupy są dezaktywowane.
Stłumienie czynności jednoczesnych	zapobiega, że moduły przyporządkowane grupie funkcyjnej Czynność jednoczesna, uruchamiają się w tym samym czasie.  Jeden moduł może wziąć udział tylko wtedy w stłumieniu czynności jednoczesnych, jeżeli <ul style="list-style-type: none">– w ID modułu skonfigurowane jest stłumienie czynności jednoczesnych i– moduł przyporządkowany jest podgrupie grupy funkcyjnej Czynność jednoczesna.
Przełączenie Zestaw A	Można zdefiniować 2 stany pracy Zestaw A/Zestaw B, np dzień/ noc lub tryb normalny/ ferie. Dla stanu pracy można użytkować własną konfigurację armatury. Moduł zostaje przełączony do stanu pracy Zestaw A,
Przełączenie Zestaw B	Moduł zostaje przełączony do stanu pracy Zestaw B.
Sterowanie programowe czujnik	Aktywowanie czujnika uruchamia zdefiniowaną funkcję. Jeżeli uruchomiony jest czujnik modułu, załącza się skonfigurowane wyjście w sterowniku funkcji ECC2 na czas uruchomienia.
Sterowanie programowe Urządzenie uruchamiające	Aktywowanie urządzenia uruchamiającego uruchamia zdefiniowaną funkcję. Jeżeli uruchomione jest urządzenie uruchamiające modułu, załącza się skonfigurowane wyjście w sterowniku funkcji ECC2 na czas uruchomienia.
Redukcja czasu przepływu	W przypadku większego użytkowania modułów automatycznie redukowany jest czas przepływu (patrz rozdział 44.).
TD	Dezynfekcja termiczna (patrz rozdział 27.)
Rodzaj pracy (wł)	Moduł jest aktywowany.
Rodzaj pracy (wył)	Moduł jest dezaktywowany.

52. Wejścia cyfrowe

Funkcja	Opis
Rozpoczęcie dezynfekcji termicznej	Uruchamia się lokalna dezynfekcja termiczna
Anulowanie dezynfekcji termicznej	następuje przerwanie lokalnej i ogólnosieciowej dezynfekcji termicznej i natychmiast inicjuje się faza chłodzenia.
Dezynfekcja termiczna przeprowadzona	Dezynfekcja termiczna jest kwitowana
Kwitowanie wyjść	Jeżeli kwitowane są wyjścia, cofa się zakłócenie zbiorcze
Odptyw higieniczny	uruchamia się splukiwanie higieniczne przy wszystkich modułach przyporządkowanych grupie funkcyjnej Splukiwanie higieniczne.
Następuje odptyw z systemu	Następuje odptyw z wszystkich armatur sieci
Odłączenie na czas czyszczenia	uruchamia się odłączenie na czas czyszczenia przy wszystkich modułach przyporządkowanych grupie funkcyjnej Odłączenie na czas czyszczenia.
Przełączenie Zestaw A/B	zmienia stan pracy wszystkich modułów
Przełączenie Zestaw A/B grupa 1 do 8	zmienia stan pracy wszystkich modułów przyporządkowanych do tej grupy
Rodzaj pracy wł / wył	zmienia tryb pracy wszystkich modułów
Uruchomienie fazy chłodzenia	uruchamia fazę chłodzenia
Czynność jednoczesna	uruchamia czynność jednoczesną w przypadku wszystkich modułów przyporządkowanych grupie funkcyjnej Czynność jednoczesna.
Redukcja czasu przepływu	uruchamia redukcję czasu przepływu w przypadku wszystkich modułów przyporządkowanych grupie funkcyjnej Redukcja czasu przepływu.
Uruchomia ogólnosieciową dezynfekcję termiczną 1 do 8	uruchomia dezynfekcję termiczną wszystkich modułów przyporządkowanych do tej grupy.
Przepływomierz	Przepływomierz (wykrywacz nieszczelności) oddziałuje na wyjście cyfrowe -zawór zamykający

53. Wyjścia cyfrowe

Funkcja	Opis
Dezynfekcja termiczna aktywna	System jest dezynfekowany termicznie
Dezynfekcja termiczna przerwanie	Dezynfekcja termiczna została przerwana manualnie.
Dezynfekcja termiczna przerwanie ze względów bezp.	Dezynfekcja termiczna została przerwana przez system.
Dezynfekcja termiczna - faza 5	Faza 5 dezynfekcji termicznej jest zakończona.
Awaria zbiorcza	Wyświetla się awaria zbiorcza
Sterowanie programowe - czujnik = grupa 1 do 8	Wyjście jest aktywowane, jeżeli w przypadku modułu, który przyporządkowany jest do tej grupy, aktywny jest czujnik.
Sterowanie programowe - urządzenie uruchamiające - grupa 1 do 8	Wyjście jest aktywowane, jeżeli w przypadku modułu, który przyporządkowany jest do tej grupy, aktywne jest urządzenie uruchamiające.
Zawór 3-drożny	steruje zaworem 3-drożnym
Zawór zamykający	steruje zaworem zamykającym

54. Zdarzenia kodu błędu

Kod	Znaczenie
1	System uruchomił się
2	System wyłącza się
3	Start TD
4	TD zakończony pomyślnie
5	TD został zakończony po błędzie
100	Start TD faza 1
110	TD faza 1 niepotwierdzona przez wszystkie moduły
200	Start TD faza 2
210	TD faza 2 niepotwierdzona przez wszystkie moduły zbiorników.
211	TD faza 2 przerwana po timeout
300	Start TD faza 3
310	Szybkie nagrzewanie niepotwierdzone przez wszystkie EMs
311	TD faza 3 przerwana po timeout
312	TD faza 3 niepotwierdzona przez wszystkie Master
313	Przerwanie szybkiego nagrzewania nie było możliwe
400	Start TD faza 4
410	TD faza 4 niepotwierdzona przez wszystkie moduły Master
411	Master zgłasza przerwanie bezpieczeństwa
450	Master zgłasza zakończenie (log z temperaturą)
451	EM zgłasza zakończenie szybkiego nagrzewania
500	Start TD faza 5 (ale logowane są tylko uruchomienia grupowe)
501	TD faza 5 grupa 1 uruchomiona
502	TD faza 5 grupa 2 uruchomiona
503	TD faza 5 grupa 3 uruchomiona
504	TD faza 5 grupa 4 uruchomiona
505	TD faza 5 grupa 5 uruchomiona
506	TD faza 5 grupa 6 uruchomiona
507	TD faza 5 grupa 7 uruchomiona
508	TD faza 5 grupa 8 uruchomiona
509	TD faza 5 czas ponownego nagrzewania
510	TD faza 5 niepotwierdzona przez wszystkie EM ttej grupy
511	TD faza 5 przerwana po timeout w grupie
512	TD faza 5 zatrzymanie zbiornika - niepotwierdzone
550	TD faza 5 zatrzymanie zbiornika - uruchomione
600	Start TD faza 6
601	TD faza 6 grupa 1 uruchomiona
602	TD faza 6 grupa 2 uruchomiona
603	TD faza 6 grupa 3 uruchomiona
604	TD faza 6 grupa 4 uruchomiona
605	TD faza 6 grupa 5 uruchomiona
606	TD faza 6 grupa 6 uruchomiona

Kod	Znaczenie
607	TD faza 6 grupa 7 uruchomiona
608	TD faza 6 grupa 8 uruchomiona
610	Master nie potwierdziła fazy 6
611	EM w aktualnej grupie nie potwierdziły jeszcze fazy 6
620	TD faza 6 uruchomiona z powodu przerwana
650	TD faza 6 potwierdzone schłodzenie modułów TD Master
651	TD faza 6 schłodzenie według okna bezpieczeństwa zakończone
700	TD faza 7 uruchomiona (powrót do normalnej pracy)
710	TD faza 7 praca normalna niepotwierdzona przez wszystkie moduły
1000	CAN Bus - błąd
1001	CAN Bus - ok
1002	Rozpoznany wyciek
2036	CAN Bus - błąd
2037	Brakuje czujnika fotoelektrycznego
2041	Zawór elektromagnetyczny 1 przerwanie kabla
2042	Zawór elektromagnetyczny 1 zwarcie
2044	Zawór elektromagnetyczny 2 przerwanie kabla
2045	Zawór elektromagnetyczny 2 zwarcie
2047	Napięcie dolne
2061	Czujnik termometryczny 1 przerwanie kabla
2062	Czujnik termometryczny 2 przerwanie kabla
2068	Brakuje czujnika fotoelektrycznego
2069	Czujnik termometryczny 1 zwarcie
2070	Czujnik termometryczny 2 zwarcie
2073	Brakuje czujnika fotoelektrycznego
4000	EM nie wysyła danych
4001	EM ponownie wysyła dane.

55. Komunikaty zbiorczych zakłóceń

Armatura	System
Sensorbus - brak czujnika	Anulowanie termicznej dezynfekcji
Błąd czujnika termometrycznego	Anulowanie bezpieczeństwa
Ciągła refleksja	CAN Bus - błąd
Błąd zaworu elektromagnetycznego	Brak armatury
Napięcie dolne	TD ogólnie

56. Przegląd parametrów

step ... długość kroku, w której można zmienić wartość

def ... wstępne ustawienie przez oprogramowanie wartości, które to ustawienie ma być zapisane w ID.

Menu	Parametry	Zakres nastawczy
Poziom ECC > statystyka	Główny przedział czasowy	1 - 1440 [step 1] [def 10] minut
	Odstęp TD	10 - 60 [step 1] [def 20] sekund
Poziom ECC > zmiana nazwy		maks. 32 znaków
Poziom ECC > uruchomienie adresowania czujnika	Schemat nazwy dla armatur	* dla numeru [automatycznie 1 do 32]; np. natrysk* Panowie --> "Natrysk 001 Panowie" ... "Natrysk 032 Panowie" #xxx# dla numeru startowego [automatycznie xxx do xxx+31]; np. natrysk #100# Panowie --> "Natrysk 100 Panowie" ... "Natrysk 131 Panowie"
Poziom ECC > IP	Adres MAC	stały
	Adres IP	Nastawialny indywidualnie. Zakres segmentu: 0 - 255 Zarezerwowany: 0 i 255 Standard: 192.168.0.1
	Czas czyszczenia	0 - 255 [step 1] [def 255] minut
Poziom ECC > TD	Czas nagrzewania instalacji obiegowej (faza 3)	1 - 240 [step 1] [def 1] minut
	Czas ponownego nagrzewania	0 - 240 [step 1] [def 0] minut
	Czas oddziaływania instalacji obiegowej (faza 4)	1 - 240 [step 1] [def 1] minut
	Bezpieczne ramy czasowe	0 - 360 [step 1] [def 0] minut
Poziom Armatura > zmiana nazwy		maks. 32 znaków
Poziom Armatura > Higiena > Dynamiczne spłukiwanie higieniczne	Aktywny dla Zestaw	A, B: NIE / TAK [def A,B]
	Odstęp	0 - 120 [step 0,5] [def 24] minut
	Czas przepływu	0 - 255 [step 1] [def 10] sekund

Menu	Parametry	Zakres nastawczy
Poziom Armatura > Higiena > Stałe splukiwanie higieniczne	Aktywny dla Zestaw	A, B: NIE / TAK [def A,B]
	Odstęp	0 - 120 [step 0,5] [def 0] godzin
	Czas przepływu	0 - 255 [step 1] [def 10] sekund
Poziom Armatura > Higiena > Odpływ Power-on	Odpływ Power-on	NIE / TAK [def TAK]
	Czas przepływu	0 - 255 [step 1] [def 5] sekund
	Opóźnienie wyzwolenia	0 - 255 [step 1] [def 0] sekund
Poziom Armatura > Higiena > Dezynfekcja termiczna	Szybko nagrzać	NIE / TAK [def NIE]
	Czas oddziaływania > regulowany czasowo	0,5 - 20,0 [step 0,5] [def 3,5] minut
	Schłodzić	NIE / TAK [def TAK]
	Schłodzić > sterowane czasowo	0,5 - 20,0 [step 0,5] [def 2,0] minut
	Schłodzić > sterowane termicznie	30 - 45 [step 1] [def 45] °C
	Funkcja oszczędzania wody > zawór zamyka się przy	62 - 80 [step 1] [def 72] °C
Poziom Armatura > Zwolnienie > Program maksymalnego obciążenia	Stłumienie czynności jednoczesnych w grupie	NIE / TAK [def NIE]
	Opóźnienie odpływu	0,0 - 25,5 [step 0,5] [def 0,0] sekund
	Automatyczna redukcja czasu przepływu w sieci wyspowej	NIE / TAK [def NIE]
Poziom Armatury > Zwolnienie > Odłączenie na czas czyszczenia	Odłączenie na czas czyszczenia	0 - 255 [step 1] [def 1] minut
	Wyzwolenie przez czujnik	Lista [def brak]
Poziom Armatur > Zwolnienie > Aquapay	Tryb zwolnienia	Master, A, B [def NIE]
	Jednostka wydania - czas	0 - 511 [step 1] [def 180] sekund
	Jednostka wydania - objętość	0 - 500 [step 1] [def 20] litrów
	Czas liczenia	NIE / TAK [def NIE] 0 - 30 [step 1] [def 10] sekund
	Przypadający czas	NIE / TAK [def NIE] 0 - 30 [step 1] [def 5] minut

57. Usuwanie usterki

Usterka	Przyczyna	Środek zaradczy
Sterownik funkcji ECC i armatury nie wyświetlają się	<ul style="list-style-type: none">– łącze nie będące CAT5 lub wyższym– łącze w przypadku połączenia bezpośredniego PC-ECC bez kabla sieciowego krosowego– Adapter sieciowy dezaktywowany– Oprogramowanie zabezpieczające (programy antywirusowe) zakłóca komunikację	<ul style="list-style-type: none">→ Wymienić kabel→ Wymienić kabel→ Aktywować→ Sprawdź, ew. ustaw i wyślij
Wyświetla się sterownik funkcji ECC, nie wyświetlają się armatury na płaszczyźnie armatur	<ul style="list-style-type: none">– Przewód systemowy nieprawidłowo podłożony do sterownika funkcji ECC.– Brak oporności roboczej– Elektro trójnik rozdzielczy nieprawidłowo podłączony lub niedokręcone śruby	<ul style="list-style-type: none">→ Sprawdzić→ Sprawdzić→ Sprawdzić

Jeżeli nie można usunąć usterki, lub usterka wymieniona jest w Usuwaniu usterki, proszę powiadomić nasz punkt serwisowy!

ALG

SARL BFIX
Résidence Chaabani
Val d'Hydra part N°06-C Hydra 08
DZ-16035 HYDRA-ALGER / Algeria
t: +213 (0)21 60 13 60
e: customer@bfixgroupe.com

AUS

PR Kitchen and Washroom Systems Pty Ltd
83 Bangholme Road
Dandenong South VIC 3175
t: +61 (0)3 9700 9100
e: info@prks.com.au

AUT

Franke GmbH
Oberer Achdamm 52
6971 Hard / Austria
t: +43 (0)5574 6735 0
e: ws-info.at@franke.com

BEL

Franke N.V.
Ring 10
9400 Ninove / Belgium
t: +32 (0)54 310130
e: ws-info.be@franke.com

CAN

Franke Kindred Canada Limited
1000 Franke Kindred Road
Midland, Ontario L4R 4K9 / Canada
t: +1 855 446 5663
e: ws-info.ca@franke.com

CZE

Franke Aquarotter GmbH
Parkstrasse 1 - 5
14974 Ludwigsfelde / Germany
t: +420 281 090 429
e: ws-info.cz@franke.com

EGY

Franke Kitchen Systems Egypt S.A.E.
1st Industrial Zone
6th October City, Cairo / Egypt
t: +202 3828 0000
e: ws-info.eg@franke.com

FIN / SWE / NOR / DEN / EST

Franke Finland Oy
Vartiokujja 1
76850 Naarajaervi / Finland
t: +358 (0)15 3411 1
e: ws-info.fi@franke.com

FRA

Franke GmbH
Oberer Achdamm 52
6971 Hard / Autriche
t: 0800 909 216
e: ws-info.fr@franke.com

GBR / IRL

Franke Sissons Ltd.
Carrwood Road
Chesterfield S41 9QB / United Kingdom
t: +44 (0)1246 450 255
e: ws-info.uk@franke.com

GBR

Dart Valley Systems Ltd.
Kemings Close, Long Road,
Paignton TQ4 7TW / United Kingdom
t: +44 (0)1803 529 021
e: sales@dartvalley.co.uk

GER

Franke Aquarotter GmbH
Parkstrasse 1 - 5
14974 Ludwigsfelde / Germany
t: +49 (0)3378 818 0
e: ws-info.de@franke.com

GEO

Franke Caucasus Ltd.
7, Agladze Street
Tbilisi, 0154 / Georgia
t: +995 (0)32 2351672
e: info@franke-ge.com

ITA

Franke GmbH
Oberer Achdamm 52
6971 Hard / Austria
t: 800 789233
e: ws-info.it@franke.com

NED

Franke N.V.
Ring 10
9400 Ninove / Belgium
t: +31 (0)492 72 82 24
e: ws-info.nl@franke.com

POL

Franke Aquarotter GmbH
Parkstrasse 1-5
14974 Ludwigsfelde / Germany
t: +48 (0) 22 711 61 17
e: ws-info.pl@franke.com

POR

Franke Portugal S.A.
Estrada de Talaide, Edifício 3, Cruzamento
de Sao Marcos, 2735-531 Cacém / Portugal
t: +351 (0)21 426 9670
e: ws-info.pt@franke.com

RSA

Franke Kitchen Systems (Pty) Ltd.
1194 South Coast Road
4060 Moberni / South Africa ZAF
t: +27 (0)31 450 6300
e: ws-info.za@franke.com

RUS

Franke Neva GmbH
Volgogradsky prospect, 43 building 3
109316 Moscow / Russia
t: +7 495 225 56 58
e: fs-info.ru@franke.com

SLO

Barjans d.o.o.
Pod Hruševco 20
1360 Vrhnika / Slovenia
t: +386 (0)1 750 66 40
e: info@barjans.si

SUI

Franke Washroom Systems AG
Franke-Strasse 9, Postfach 237
4663 Aarburg / Switzerland
t: +41 (0)62 787 3131
e: ws-info.ch@franke.com

SVK

INGEMA s.r.o.
Močarianska 1
071 01 Michalovce / Slovakia
t: +421 (0)56 640 36 12
e: ingema@ingema.sk

TUN

HANDASSA GROUP
48 Av. Taieb Mhiri Imm. Les Jasmins apt. n°5.
2080 Ariana / Tunisia
t: +216 (0)71 702 272
e: info@handassagroup.com.tn

TUR

Franke Mutfak ve Banyo Sistemleri San. ve
Tic. A.S
Gebze Organize Sanayi Bölgesi
Tembelova Alanı 3500 sokak No: 3503
Gebze, Kocaeli / Türkiye
t: +90 (0)262 644 6595
e: ws-info.tr@franke.com

UAE

Franke L.L.C
P.O. Box 14511
Ras Al Khaimah / United Arab Emirates
t: +971 (0)7 2034 700
e: ws-info.ae@franke.com

USA

Franke Kindred Canada Limited
1000 Franke Kindred Road
Midland, Ontario L4R 4K9 / Canada
t: +1 855 526 0503
e: commercial-info.us@franke.com

**Other East-European Countries
(HU/RO/BG/CRO/SRB/BIH/UKR)**

Franke Aquarotter GmbH
Parkstrasse 1 - 5
14974 Ludwigsfelde / Germany
t: +49 (0)3378 818 0
e: ws-info.de@franke.com

Other Countries:

Franke GmbH
Oberer Achdamm 52
6971 Hard / Austria
t: +43 (0)5574 6735 0
e: ws-info.int@franke.com